



# POOL & FITNESS

プール備品・用品カタログ 2026.4～ vol.23



SANRITSU

# 元気な人と場の創造

経営ビジョン100年繁栄

私たちは健康長寿に貢献します



## 良樹細根

良い根が育ってこそ良い樹が育つ

## 三立の最大の商品は「人」です

人にとって一番大切なものは「命」。誰しもが、健康的な生活を望んでいます。我が社の経営ビジョンは「100年繁栄 私たちは健康長寿に貢献します」です。その為に何より大切なことは、「一人ひとりが生き生き、夢をもって仕事ができること」「全員がリラックスして何でも言える」そんな会社であることです。自らが生き生きワクワクするからこそ、人にパワーを与えることができます。枠にとらわれず何でも挑戦することも出来ます。

大切にしている考え方は、損得ではなく善悪で判断することです。そして、自分もお客様も協力会社もみんなでも共に育ち、成長することを目指します。人生100年時代と言われる昨今、私たちは健康産業の繁栄に全力で挑戦していきます。

### 販売

業界のスーパーマンとして  
お困りごとを全力解決

お客様を想い・お客様に寄り添う  
「かかりつけ医」のように  
お困りごと、お悩みごとを  
気軽に相談できる・問題解決に  
導ける存在で居続けます。  
※スイミングスクール・フィットネスクラブ  
公共プール・学校プールなど  
全国2,000以上の施設へ販売

### 通販

POOL&FITNESS  
国内最大級の  
品揃え繁盛ネット

### メンテナンス

スポーツクラブ施設の  
あらゆるメンテナンスに対応

### 商品企画

お客様の声を集め、  
新商品の開発・商品の  
改良改善

### 研修・イベント

フィットネス業界の更なる  
活性化のため

販売という枠を超え 業界発展のための  
応援をどんどんしていきます。

## ■ プールの安全性を追求 ■

### 新型レーンロープ 持てる安心・安全・子供たちの笑顔引き出すレーンロープ

グリップマーカ―は掴みやすく、リラクスマーカ―はもたれかかりやすい。柔らかい素材と丸みを帯びた形状のため、身体が触れても痛くありません。各レーン幅を仕切るロープとしても使用できます。

商品は 15 ページを参照

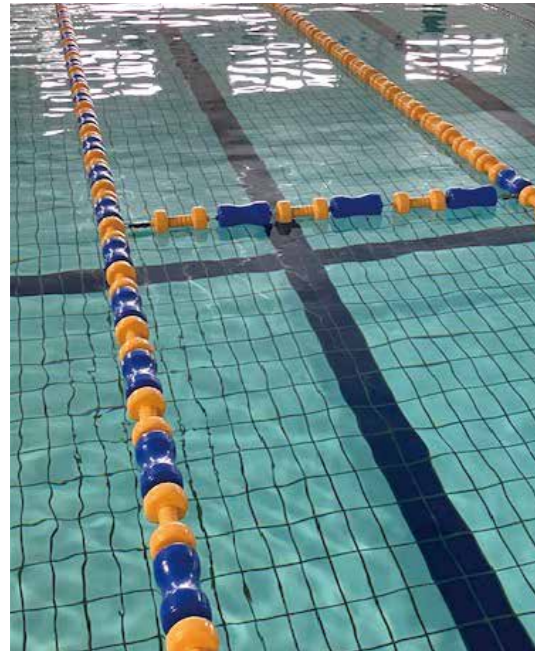

25m セーフティーレーンマーカ―



握ることができます



もたれかかることができます



仕切りロープにも対応



フロートサイズ/φ110×250mm  
素材/EVA樹脂

### プールフロア 学校水泳を受け入れる施設が増えています

特注対応可

水深調整のため、プールフロアを敷き詰めた事例およびコーナー部、入水階段部など特注加工可能。さらに、転落防止Fガード取付、脱着式SUS製フェンス加工も承ります。

#### 25mプール用フロア敷き詰めイメージ

(プールフロアを敷き詰めると利用者の幅が広がります) ※三立独自の加工を施し安全な運用を目指します

商品は 21~24 ページを参照



■Aパターン



■Bパターン



屋内の公認プール施工例



屋外の学校プール施工例

#### + コーナーR加工

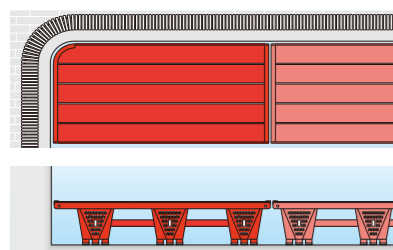

#### + 特注加工



プールの形状に合わせた特注設計が可能です

#### + 簡易転落防止ガード



#### + 脱着式SUS製フェンス



## ■ スペースの利便性を追求 ■

### テクセル床工法 小スペースが、新たな可能性のスペースに変わります!

さまざまに変化していく健康産業。大人や子供のトレーニングも多様化し変化しています。そこで、空きスペースや小さな空間を比較的簡単に短期間に。本格的なトレーニングスペースに変える事ができるのが『テクセル床工法』です。

- ①超軽量ハニカムパネルによる圧倒的な省施工
- ②均一な反発力。踏む場所によるバラツキがない
- ③弾力性のカスタマイズ。各種用途に合わせて可能
- ④増し張りでも弾力性を維持。フローリング改修用に最適なりカバー材
- ⑤高耐荷重。10t車の乗り入れも可能(フローリングタイプ)
- ⑥リサイクル材を使用。環境にも配慮した製品

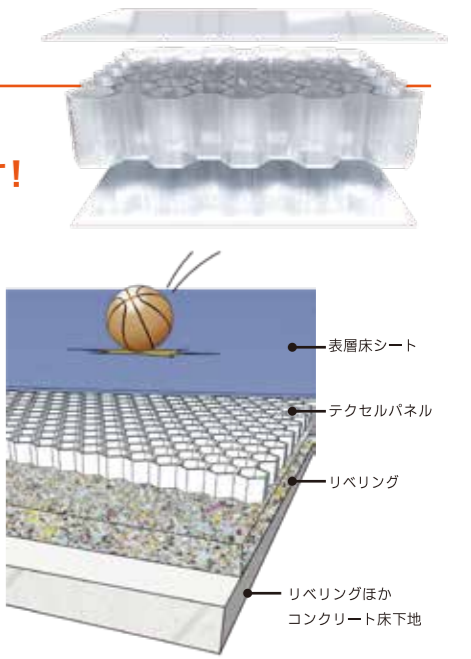

※ポータブル使用も対応可能です 商品は 37 ページを参照



## ■ 空間の安全性を追求 ■

### ジアソフト コロナやインフルエンザなど、除菌をしっかりしよう!

#### 100ppmと60ppmの濃度が選べる

今までの有効塩素濃度60ppmと100ppmの2種類から、用途やお好みで選べます。次亜塩素酸水の使用に対して、厚生労働省・経済産業省・消費者庁から「拭き掃除には80ppm以上のものを使いましょう」と発表が出ています。80ppmという基準はコロナウイルス対策におけるものであり、今回この基準値を満たす濃度もラインナップすることで、会員様の安心感によりつながる『施設づくり』ができるようになります。ジアソフトは、高い除菌・消臭力を持っています。60ppmは、希釈せずそのまま使えます。濃度100ppmは希釈して使うことができ、コストを抑えられます。

#### さらに、お求めやすく値下げしました

昨今の社会情勢では値上げが多い中、思い切って値下げをすることにしました! コストの省ける所は省き、今までジアソフト1箱につきボトルを1本つけていましたが、ボトルは別売りにしました。それにより発送時の個口数も減るため、ボトル本体の金額と送料をカットすることで値下げを実現できました。また、なんといってもジアソフトは消耗品。できるだけお客様に寄り添いたいという気持ちから思い切った価格設定にしています。

#### 表示も一新

今までの箱パッケージから大きく変わった点は、使用例を追加したことです! スポーツクラブやスイミングスクールなどでよく使用いただく場所を一覧にして分かりやすく記載しています。(当カタログ39ページを参照)



#### スプレーも充実

##### 耐久性と扱いやすさにこだわったスプレーガン

「よく壊れてしまう」というお声をいただいていた。以前よりも耐久性UP! そして、ワンプッシュでの噴霧量は以前より3倍になっています。プッシュ数が減少することで、より長持ちします。また、除菌・消臭作業時に手が疲れにくくなります。



##### 広範囲にも簡単に便利な除菌・消臭にはオートミストスプレー

「広い場所の除菌・消臭作業が大変」「手がつりそうになる」「レッスン間の除菌・消臭作業を短縮させたい」などなど、たくさんのお声をいただいていた。充電式のスプレーでボタン1つでミストが出続けます。ジアソフトを満タンに入れて約1.3kg。女性でも簡単に除菌・消臭作業が行えます!



▲使っている様子はこちらの動画でご覧いただけます



## ■蘇る改修工事の提案

### 浴室・シャワールームの壁リノベーション

#### BEFORE/お困りごと

- ・タイルの割れや浮きがあり危険
- ・汚れがとれない
- ・古い感じがして雰囲気を変えたい

#### AFTER/おススメPOINT

- ・短工期で施工が出来る
- ・割れや浮きの心配がない
- ・雰囲気が変わる

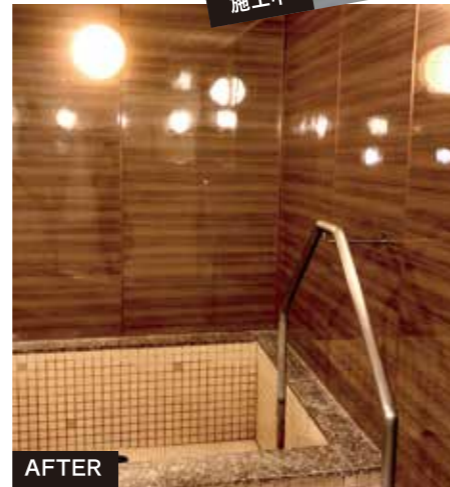

### ロウリュウサウナのリノベーション

#### BEFORE/お困りごと

- ・人気のロウリュウがしたい
- ・お客様に楽しんでいただける施設にしたい
- ・プール以外でも集客がしたい

#### AFTER/おススメPOINT

- ・耐久性の高いヒーターに変更
- ・人気のプログラムになる
- ・スポーツクラブの付加価値を高める



ロウリュウが出来る専用ヒーターに変更



温度差を楽しめる様に内装を変更



## ■施設の安全のための補修工事の提案

### 安全第一!

三立はお客様に寄り添った工事のご提案をさせていただきます

### タイル目地埋め工事

#### BEFORE/お困りごと

- ・タイルの目地が塩素で劣化
- ・角が立って危険!
- ・ノンスリップマットでの対応が大変

#### AFTER/おススメPOINT

- ・塩素に強い樹脂目地を使用
- ・工期1日で施工

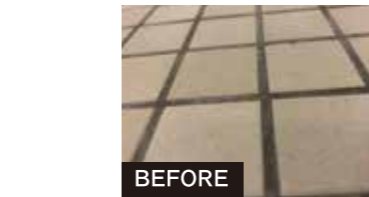

### プール天井不良箇所の補修工事

#### BEFORE/お困りごと

- ・施設の老朽化で天井が心配
- ・結露水の重みで変形・変色してきている
- ・膨れている箇所がある

#### AFTER/おススメPOINT

- ・落下する前に点検をする
- ・不良箇所の取り替え
- ・短工期(1日で施工)



BEFORE

水中に足場を立て不良箇所を撤去



施工中



AFTER 天井材10枚を取り替え

## ■蘇る改修工事の提案

### プール塗装 プール塗装のポイントは、①古い塗装をしっかりと剥がす ②新しい塗装をよく乾かす

一般的なステンレスポールの塗装は、FRP加工などの選択肢が考えられますが、工期やコストの面で塗り替え工事を提案。プール内の照度も考慮し、より美しく見えるように塗料にも工夫しました。



プール専用の塗料を使い  
プール専門の職人さんの  
手によって仕上げます

塩素に強い塗料を使い  
長年、塗装をお願いしているプール塗装の  
専門の職人さんが丁寧に仕上げます。  
また、プールの照度に合わせ  
明るめの色にラインがくっきり見える  
色を使っています。

### さらに、ひと提案 クリンアップ

プールの透明度が落ちた時に効果抜群！  
使い方も簡単で、施設に合わせて  
3つの注入方式が選べるのが魅力。

商品は 86 ページを参照



### ロッカーの入替 スチールロッカーからプラスチックロッカーへ 商品は 81 ページを参照

水に強く錆びないので耐久性がアップ。スチールロッカーより丈夫で耐久性が高く、1個から追加、交換ができます。お手軽な組立式でお客様でも交換することができます。様々なカラーおよびサイズを取り揃えています。



### 経験から学んできたノウハウでお客様の状況の中から、最も良い方法をご提案！

プールサイドの床の雰囲気を変えたい…プールサイドのタイルの汚れが落ちない…  
プールロッカーの床を綺麗に清潔感を出したい…そんな悩みなら

### タキロン(長尺シート)改修工事

#### ■プールサイド



※塗床の上にタキロン(長尺シート)の施工対応可能です



※タイルの上にタキロン(長尺シート)の施工対応可能です

#### ■ロッカールーム内



マット敷き込みからタキロン施工

### タイル補修・貼替え タイルが『浮いてしまった』、『割れてしまった』部分だけ補修

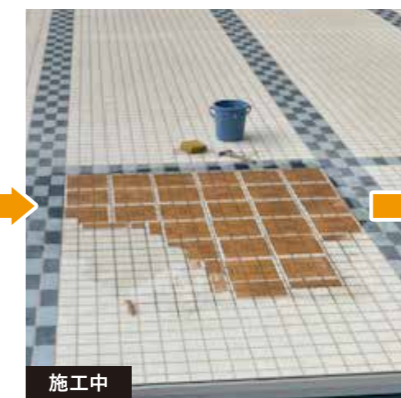

## ■ プチメンテナンスのお勧め

### サウナ・採暖室 サウナを長持ちさせるコツは定期的なメンテナンス

ベンチ下地～ベンチ・床スノコまで

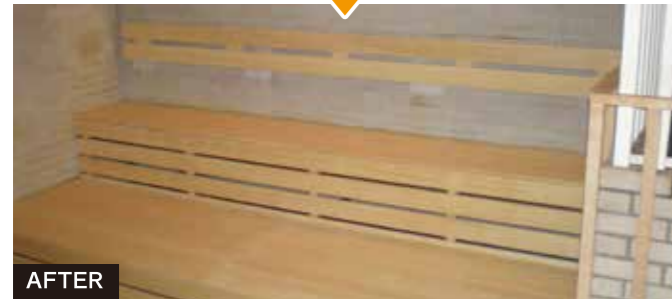
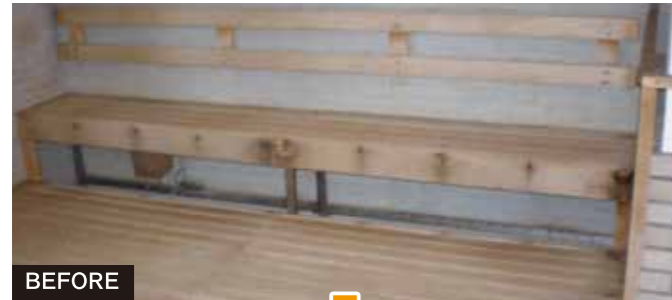

### サウナ・採暖室 ベンチスノコ 部分補修

ベンチ仕上材～根太補強等 予算にあわせて対応可

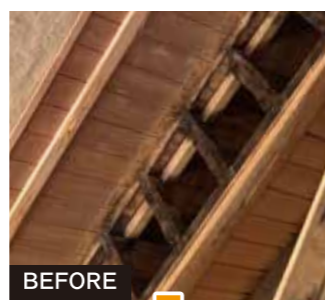
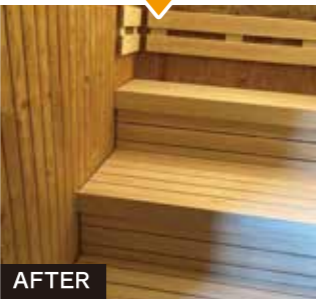
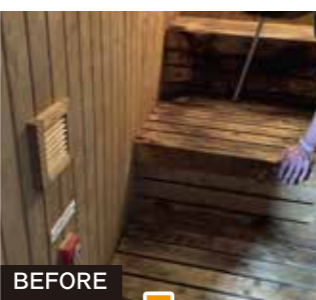

### 移動式簡易階段の踏板天板修理



### スタート台塗装及びノンスリップ FRP製・SUS製スタート台天板部

SUS製



FRP製



## プールフロア まずはCHECK!

【N脚タイプ】

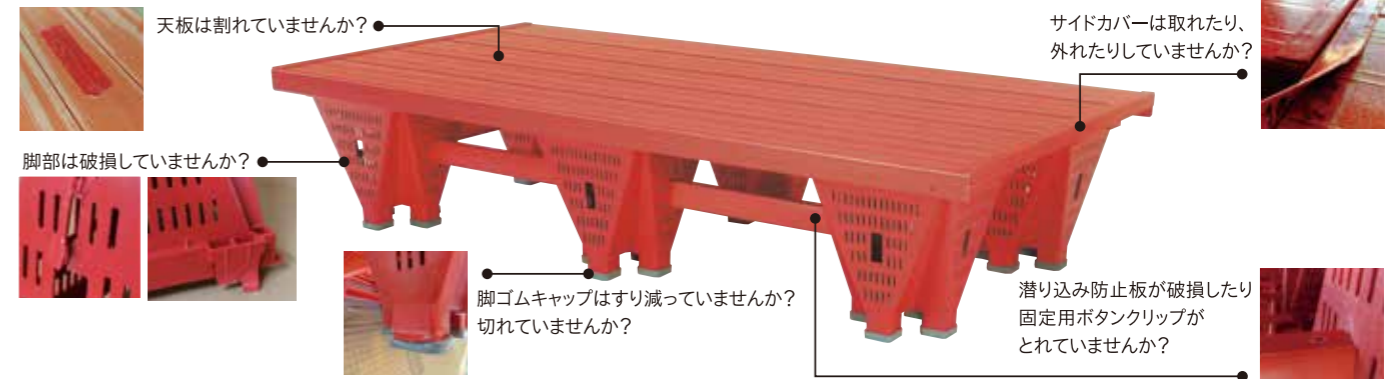

【V脚タイプ】



### ■ 修理作業の様子

旧V型/脚ゴム交換

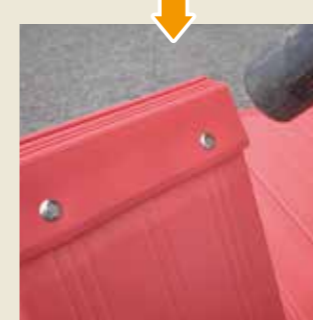
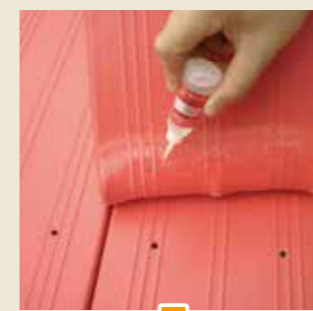

サイドカバー交換

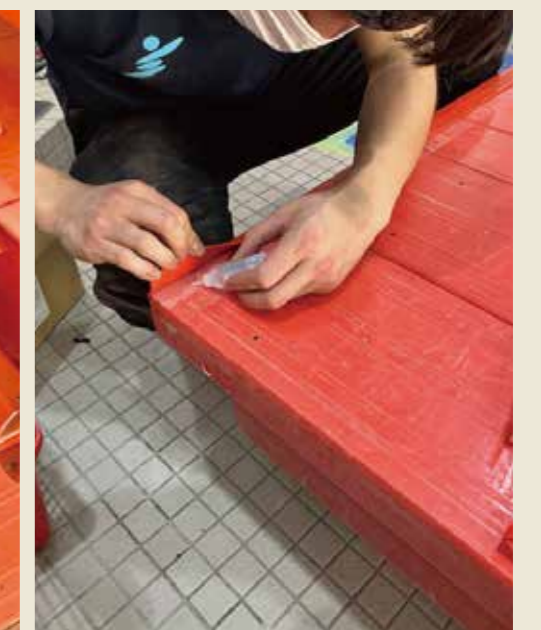



# CONTENTS

プール備品・用品カタログ  
2026.4～ | vol.23

**N** は、新商品

## あ

アームヘルパー	32
アームヘルパーミニ	32
<b>N</b> アクアキャップ	56
アクアグローブ	26
アクアスイーパー	61
アクアツイン	25
アクアディスク	25
アクアビリアルジサイド	74
アクアビリアルオリジン	74
アクアラン	26
あったかシート	67
穴あきコーン	49
アニマルくん	53
あにまるタオルキャップ	56
アブホイール	89
アルゴレジスト	88
アルマット	44
アルミ審判台&監視台	37
アルミビート板整理棚	38
アルミフロア	23
アロンアルファ221	20
<b>N</b> アンクル/リストウエイต์ベルト	88
安心クッション	50
安全スノコマット	44
安全歩行マット	44
移動式簡易階段	77
移動式フィルムミラー	90
移動式プールリフト	79
ヴェーベルススポーツ	26-87
ウインタークリーン	74
<b>N</b> ウエイテッドバングル	88
<b>N</b> ウェイトリフティングベルト	88
ウォーターウエイtring65	34
ウォーターステップ	77
ウォーターバック	90
浮島	33
エアレックスマット	92
エアロピクスマット	92
エコカラー合成スポンジマット	30
エコスノコ	43
エッジパドル	28
Fガード	20
エンパテスターS	62
オプリークアーバン	48
折りたたみ式脱水ボックス	84
折りたたみ式ボールカゴ	84

## か

ガーディングボード	51
ガーデンチェア	41
ガーデンベンチ	42
拡声器	35
隔測式温度計	68
傘立て	48
カラージェットパイ	31
カラージェットヘルパー	32
カルバスターS	66
乾度良好Ag+バスマット	47
簡易フック	77
監視台	37
キーウォーカー	67
キーオーメイト	67
キーバンド	67
キッズ☆ビート	31
ギムニク空気Wポンプ	91
ギムニクボール	91
救急蘇生セット	51
給水金具	78
キュービー	53
救命リングパイ	51
グーンスイミングパンツ	53
くもり止め	55
グリップマーカ	13
クリンアップ	74
グレーチング	80
ケアミュール	73
軽量パタパタマット	45
高圧洗浄機	65
抗菌カラージョイントマット	46
抗菌フミンゴ	43
ゴーグル	55
コース表示シート	37
コース表示板	37
コースロープ	13-15
コースロープフック・グリップ	78
コースロープ巻取器	18
コード付耳栓	55
<b>N</b> コードレスクリーナー	65
COCOCHI×MAT	70
骨盤ベルト	26-87
<b>N</b> コルクマッサージジョー	89
コロイド洗剤	48
コンディショナー	73

## さ

コンプレッサースマートラビット	91
座湯～マット	70
サイドカバー	20
サウナハット	72
サウナヘッドレスト	72
サウナポンチョ	72
サウナマット	70
サウナ床マット	71
サウナ用温度計	72
サウナ用香料	71
サウナ用消臭剤	71
サウナ用タイマー	72
サビ落としクリーナー	66
座布団ラック	70
ガラガラクリア	49
サワーロー	71
三角旗	78
残留塩素試験	62
残留塩素測定器	62
シアソフト	29.74.98
シアソフト専用スプレーボトル	29.74.98
ジャバラマット	49
ジャマイカサンラウンジャー	41
シャワーカーテン	73
<b>N</b> シャワーチェア	79
集水樹蓋	78
シューズそのままスリッパ	73
樹脂クリップ	16
樹脂リベット	19
取水マット	47
ジョイボール	32
ジョイボールラック	32
ジョイントキャリー	20
ジョイント式人工芝マット	90
ジョイント式スタイル	85
ジョイントタタミ	46
ショートフィン	27
シリコンキャップ	56
人工蘇生器	51
診察台	51
水泳用すべりマット	79
水泳用タッチ棒	79
水温計	62
水球ゴール	82
水球タイマーシステム	83
水球備品	82-84
水球ボール	83
水球ポロキャップ	84
水質浄化剤	74
水中クリーナー	61
水中リング	34
スイートル	61
スイマーズデミスト	55
スイミングマスター	35
スイミングマスター用シリコンケース	35
<b>N</b> スイムタッチ	24
<b>N</b> スイムパラシュートウイズフロート	28
スイムフィックスⅢ	32
スイムヘルパー	31
スーパージェッカー	43
スコッチハンドブラシ	65
スターター台	81

スタート台	75-76
ステップ台	88
ステップロー	80
ステンレスクリップ	16
ステンレス審判台&監視台	37
ステンレスリベット	20
ストップウォッチ	35
ストレッチ&ヨガマット	89
ストレッチコード	28
ストレッチボール	91
ストレッチマット	92
ストロークブイス	31
ストロークメーカー	28
ストロークメーカー用スベアゴム	28
砂時計	72
スペースショット	66
すべり台	33
すべり止めテープ	49
スポイドビン	62
スポーツ軽量マット	30
スポーツタイマー	36
スポルセルパッド	94
スラロームゲーム	34
スリッパ	48
精密体重計	52
セーフティリール	16
セーフティリール用交換ベルト	16
石けん箱	68
セラバンド	87
ゼロマット	47
全自動血圧測定計	52
<b>N</b> ソニック	96
ソフトギムニク	91
ソフトパイ	31
ソフトボール	33

## た

ターンバックル	16
ターンバックルカバー	16
体組成計	52
ダイナパッド	25
ダイナフオート	25
ダイビングボード	81
ダイブスティック	34
ダイヤモンド穴あり	44
タカシート	68
高跳び用マット	81
タキロンNSマット	45
ダックフロート	15
タッチマットII	43
多目的整理棚	38
担架	51
長距離回数ボード	81
2.5mチエーン入りボール	49
チリトリ	64
Tシャツ	57
ディスペンサー	68
テーブル	41
手桶	68
テクセルボックス	38
デジタル温度計	62
デッキブラシ	64

※価格は予告なく変更となる場合がございます。あらかじめご了承のうえ、ご確認いただきますようお願い申し上げます。

鉄棒	30
トイレ用スリッパ	73
時計	36
トライタンフィン	27
ドライヤー	64
ドルフィンカラー	27
ドルフィンフロート	27
トレーニングマット	89

## な

波よけ	78
二酸化炭素検査器	62
二酸化炭素検知管	62
入浴剤	73
熱中症目安温度計	35
のぼり	86

## は

<b>N</b> バーベルパッド	88
背泳用標識	78
排水消音器具	77
ハイスケット	66
ハイドロジェット	61
ハイドロテック2フィンスイム	27
バキュームクリーナー	65
バケツ&ラドル	72
バックル式ヘルパーベルト	31
バドミー8	25
歯止め	67
バドミ用スベアゴム	28
バナタイル	85
バラソル	41
バラレルステップ	79
バランスクッション	91
バランスシートエコ	90
バランスボード	90
バランスボール	90
バランスポッド	90
バレアナ	48
パワーエースクリーン	66
パワークッション	45
パワーチューブ	88
パンツ	58
万能環境クリーナー	66
BTB溶液	62
ビート板	31
ビート板整理棚	38
ビートミック	25
ビーナッツパドル	28
比色セル	62
びっくりゴム	50
びったりアンダーパンツ	53
ビットナルⅢ	35
ピュアサウナ	71
表彰台	81
フィンガーパドル	28
フィンベル&多目的収納ボックス	38
フィンベルスタンダード	25
フィンベルモノ	25
プールカバーシート	39-40
プールカバーシート巻取器	39

プールクッション	43
プールクリーナー	61
プールクリーナーミニ	61
プールサイドデスク	38
プールでお魚すくい	34
プールでのあて	34
プールで見てみて魚つかみ	34
プールでわなげ	34
プールフロア	19-22
プール用車椅子	79
プールロボット	59-60
フォーカスαショートジョン	54
<b>N</b> フォームローラー	89
<b>N</b> プッシュアップバー	89
ブラエコー笛	35
プラスチックロッカー	69
ブラ単管笛	35
ブラボリス笛	35
フリーハードル	80
プレイフォームマット	30
フロアモップ	63
MMフラワークリーン	63
風呂椅子	68
ブロックビルド	46
FUWAFUWAプールマット	46
ヘアキャップ	56
<b>N</b> ヘアドライヤー	47
ヘアバンド	56
米式タンカ	51
ベッテンコーヘル	62
ベビースイムキャップ	53
ベビーハーネス	53
ベビー水着	53
ベビー用魔法のじゅうたん	53
ヘルス湯剤	74
ヘルパー収納カゴ	38
ヘルパー紐	31
ヘロンリブマット	71
防災サウナマット	70
防水ハンディ温度計	62
ホーキ	64
ポータブル型蘇生器	51
ポータブルフィット	95
ホームベンチ	42
保温水着	54
ポタンクリップ	20
ホットスノコ	43
ポディソープ	73
ポトルラック	68
ポリリッシャー	65
ポロシャツ	58

## ま

マシダスター	92.98
<b>N</b> マッサージローラー	89
マッフルシート	40
魔法のじゅうたん	32
丸型温度計	62
マルチサイドボール	33
水着専用脱水機	48
水でっぽろ	34
ミセル消毒スタンド	86

ミニビート板	31
耳栓	55
メガホン	35
メッシュキャップ	56
メッシュタンカ	51
メッシュピブス	51
メッセージボード	86
メトロマックス4	68
モクヘリン	35
モップハンガー	63

## や

湯桶	68
ゆびストッパー	49
<b>N</b> ヨガブロック	89
ヨガマット	89
浴室多目的棚	68
浴用品	68

## ら

ライトダスター	63
FXライトブレードラダー	63
ライトモップ	63
ライフジャケット	51
ライフセービングチューブ	51
ラグーンマット	43
ラダーハンドル	77
ランチャープロ	65
<b>N</b> リアクション	97
リクライニングチェア	41
リストップ	88
RSリムーバーロング	66
リラックスマーカ	13
リンズインシャンプー	73
レーンロープ	13-15
レーンロープフック・グリップ	78
レーンロープ巻取器	18
<b>N</b> レジスタンスロングコード	28
レスキューボードベンチ	42
ロヴィポンド	62
ロールグレーチング	80
ロールスノコII	44
ロボットクリーナー	66
ロングビート	33

## わ

ワイヤーロープ	16
ワイヤレスアンプ	26
ワッフル織りマット	70
ワッペン用窓付メッシュキャップ	56
ワンタッチクリップ	16
ワンタッチリール	16

### プール備品

### 指導用品

### プール周辺備品

### 用品

### メンテナンス備品 施設維持管理

### サウナ・ 浴室管理用品

### プール アクセサリ

### 施設支援商品

### ジム・スタジオ 関連備品

レーンロープ

指導用品

プール周辺備品

用品

メンテナンス備品

サウナ・浴室管理用品

プールアクセサリ

施設支援商品

ジム・スタジオ関連備品



## 日本水泳連盟公認 EVA樹脂でできた やわらかレーンロープ

- ★弾力性と柔軟性に優れています。  
▶寒い場所でも柔軟性を保ちます。
- ★耐オゾン性に優れ紫外線に強いです。
- ★ストレスクラックが起りにくい性質  
＝耐久性に優れています。

### 徹底した安全設計

体がぶつかっても衝撃を吸収してくれる素材と構造。身体障害のある方でも安全に泳いで頂けます。



SA-150Y-25 (25m)  
本体価格 **270,000**円  
(税込価格297,000円)※送料別  
SA-150Y-50 (50m)  
本体価格 **540,000**円  
(税込価格594,000円)※送料別  
SA-150Y-F (フロート1個)  
本体価格 **1,100**円  
(税込価格1,210円)

フロートサイズ/φ150×100mm 素材/EVA樹脂  
重量/SA-150Y-25 (25m) 46kg・SA-150Y-50 (50m) 92kg  
カラー/イエロー、ブルー、レッド、グリーン  
構成/EVA樹脂フロート(1m当り10個)・ステンレスワイヤーロープ、  
ボールジャンク付(ビニール被膜付)・ワンタッチクリップフック・  
ワンタッチリール・(左)ワンタッチリールカバー(右)ワンタッチクリップカバー



SA-110Y-25 (25m)  
本体価格 **220,000**円  
(税込価格242,000円)※送料別  
SA-110Y-50 (50m)  
本体価格 **440,000**円  
(税込価格484,000円)※送料別  
SA-110Y-F (フロート1個)  
本体価格 **700**円  
(税込価格770円)

フロートサイズ/φ110×83.3mm 素材/EVA樹脂  
重量/SA-110Y-25 (25m) 34kg・SA-110Y-50 (50m) 67kg  
カラー/イエロー、ブルー、レッド、ホワイト、グリーン  
構成/EVA樹脂フロート(1m当り12個)・ステンレスワイヤーロープ、  
ボールジャンク付(ビニール被膜付)・ワンタッチクリップフック・  
ワンタッチリール・ターンバックルカバー

## SAFETY LANEMARKER

セーフティーレーンマーカー

[セノー社製]

## みんなが、安心して泳げるように

泳げない、水が苦手なお子様もつかまることで安心して水泳を学ぶことができるレーンロープ



SA-110SL-25 本体価格 **220,000**円(税込価格242,000円)  
フロートサイズ/φ110×250mm 素材/EVA樹脂、高密度ポリエチレン  
カラー/イエロー、ブルー  
構成/グリップマーカー・リラクスマーカー(1mあたり4個)・ステンレスワイヤーロープボールジャンク付  
(ビニール被膜付)・ワンタッチクリップフック・ワンタッチリール・ターンバックルカバー



グリップマーカー  
SA-110SL-FG  
本体価格 **2,650**円  
(税込価格2,915円)  
カラー/イエロー、ブルー



リラクスマーカー  
SA-110SL-FR  
本体価格 **2,650**円  
(税込価格2,915円)  
カラー/イエロー、ブルー



SA-150C-25 (25m)  
本体価格 **252,000**円  
(税込価格277,200円)※送料別  
SA-150C-50 (50m)  
本体価格 **504,000**円  
(税込価格554,400円)※送料別  
SA-150C-F (フロート2個)  
本体価格 **2,600**円(税込価格2,860円)

フロートサイズ/φ150×100mm 素材/ポリエチレン低発泡樹脂  
重量/SA-150C-25 (25m) 44kg・SA-150C-50 (50m) 85kg  
カラー/イエロー、ブルー、レッド、グリーン  
構成/低発泡ポリエチレン製フロート(1m当り10個)・ステンレスワイヤーロープ、  
ボールジャンク付(ビニール被膜付)・ワンタッチクリップフック・ワンタッチリール・  
(左)ワンタッチリールカバー(右)ワンタッチクリップカバー



SA-115N-25 (25m)  
本体価格 **208,000**円  
(税込価格228,800円)※送料別  
SA-115N-50 (50m)  
本体価格 **416,000**円  
(税込価格457,600円)※送料別  
SA-115N-F (フロート1個)  
本体価格 **740**円(税込価格814円)

フロートサイズ/φ115×100mm 素材/ポリエチレン低発泡樹脂  
重量/SA-115N-25 (25m) 35kg SA-115N-50 (50m) 70kg  
カラー/イエロー、ブルー、レッド、グリーン  
構成/低発泡ポリエチレン製フロート(1mあたり10個)・ステンレスワイヤーロープ  
(ボールジャンク付ビニール被膜付)・ワンタッチクリップフック・ワンタッチリール  
ターンバックルカバー



SA-80HR-25 (25m)  
本体価格 **126,000**円(税込価格138,600円)※送料別  
SA-80HR-50 (50m)  
本体価格 **252,000**円(税込価格277,200円)※送料別  
SA-80HT-25 (25m)  
本体価格 **111,000**円(税込価格122,100円)※送料別  
SA-80HT-50 (50m)  
本体価格 **222,000**円(税込価格244,200円)※送料別  
SA-80H-F (フロート1個)  
本体価格 **270**円(税込価格297円)

フロートサイズ/φ80×62.5mm 素材/ポリエチレン低発泡樹脂  
重量/SA-80HR-25 (25m) 22kg SA-80HR-50 (50m) 43kg  
カラー/イエロー、ブルー、レッド、グリーン、ホワイト  
構成/低発泡ポリエチレン製フロート(1mあたり12個)・ステンレスワイヤーロープ  
(ボールジャンク付ビニール被膜付)・ワンタッチクリップフック・ワンタッチリール  
又はターンバックル、ターンバックルカバー



SA-110H-25 (25m)  
本体価格 **159,000**円  
(税込価格174,900円)※送料別  
SA-110H-50 (50m)  
本体価格 **318,000**円  
(税込価格349,800円)※送料別  
SA-110H-F (フロート1個)  
本体価格 **510**円(税込価格561円)

フロートサイズ/φ110×83.3mm 素材/ポリエチレン低発泡樹脂  
重量/SA-110H-25 (25m) 32kg・SA-110H-50 (50m) 62kg  
カラー/イエロー、ブルー、レッド、ホワイト、グリーン  
構成/低発泡ポリエチレン製フロート(1m当り12個)・ステンレスワイヤーロープ、  
ボールジャンク付(ビニール被膜付)・ワンタッチクリップフック・ワンタッチリール・  
ターンバックルカバー



TF-80-25A (25m)  
本体価格 **132,000**円  
(税込価格145,200円)※送料別  
TF-80-50A (50m)  
本体価格 **264,000**円  
(税込価格290,400円)※送料別  
TF-80A (フロート5個/25cm)  
本体価格 **1,450**円(税込価格1,595円)

フロートサイズ/φ80×250mm 素材/ポリエチレン樹脂  
重量/TF-80-25 (25m) 23kg・TF-80-50 (50m) 46kg  
カラー/イエロー、ブルー、レッド、ホワイト  
構成/ポリエチレン製フロート(1mあたり20個)、ステンレスワイヤーロープ、  
ボールジャンク付(ビニール被膜付)・ワンタッチクリップフック・  
セーフティリール・ターンバックルカバー



SA-80SR-25 (25m)  
本体価格 **138,000**円(税込価格151,800円)※送料別  
SA-80SR-50 (50m)  
本体価格 **276,000**円(税込価格303,600円)※送料別  
SA-80ST-25 (25m)  
本体価格 **123,000**円(税込価格135,300円)※送料別  
SA-80ST-50 (50m)  
本体価格 **246,000**円(税込価格270,600円)※送料別  
SA-80S-F (フロート1個)  
本体価格 **170**円(税込価格187円)

フロートサイズ/φ80×31.25mm 素材/ポリエチレン樹脂  
重量/SA-80SR-25 (25m) 21kg, SA-80SR-50 (50m) 43kg  
カラー/イエロー、ブルー、レッド、ホワイト  
構成/低発泡ポリエチレン製フロート(1mあたり32個)・ステンレスワイヤーロープ  
(ボールジャンク付ビニール被膜付)・ワンタッチクリップフック・ワンタッチリール  
又はターンバックル、ターンバックルカバー

抗菌・防藻加工レーンロープ 回転消波に優れさまざまなプールで採用されています 25m用はフロートセット済み

[リス興業社製]



SA-75HR-25 (25m)  
本体価格 **103,500**円 (税込価格113,850円) ※送料別  
SA-75HR-50 (50m)  
本体価格 **207,000**円 (税込価格227,700円) ※送料別  
SA-75HT-25 (25m)  
本体価格 **96,000**円 (税込価格105,600円) ※送料別  
SA-75HT-50 (50m)  
本体価格 **192,000**円 (税込価格211,200円) ※送料別  
SA-75H-F (フロート1個)  
本体価格 **260**円 (税込価格286円)

フロートサイズ/φ75×83.3mm 素材/ポリエチレン低発泡樹脂  
重量/SA-75HR-25 (25m) 16kg・SA-75HR-50 (50m) 30kg  
カラー/イエロー、ブルー、レッド、ホワイト  
構成/低発泡ポリエチレン製フロート(1m当り12個)・ステンレスワイヤーロープ、  
ボールシャンク付(ビニール被膜付)・ワンタッチクリップフック・ワンタッチリール・  
ターンバックルカバー又はターンバックル、ターンバックルカバー

[リス興業社製]



SA-60HR-25 (25m)  
本体価格 **66,000**円 (税込価格72,600円) ※送料別  
SA-60HR-50 (50m)  
本体価格 **132,000**円 (税込価格145,200円) ※送料別  
SA-60HT-25 (25m)  
本体価格 **59,000**円 (税込価格64,900円) ※送料別  
SA-60HT-50 (50m)  
本体価格 **118,000**円 (税込価格129,800円) ※送料別  
SA-60H-F (フロート1個)  
本体価格 **240**円 (税込価格264円)

フロートサイズ/φ60×125mm 素材/ポリエチレン低発泡樹脂  
重量/SA-60HT-25 (25m) 15kg・SA-60HT-50 (50m) 24kg  
カラー/イエロー、ブルー、レッド、ホワイト  
構成/低発泡ポリエチレン製フロート(1m当り8個)  
フック付ステンレスワイヤーロープ(ビニール被膜付)・  
ワンタッチリール又は、ターンバックル(+樹脂クリップ)・ターンバックルカバー

[リス興業社製]



SA-75SR-25 (25m)  
本体価格 **110,000**円 (税込価格121,000円) ※送料別  
SA-75SR-50 (50m)  
本体価格 **220,000**円 (税込価格242,000円) ※送料別  
SA-75ST-25 (25m)  
本体価格 **94,000**円 (税込価格103,400円) ※送料別  
SA-75ST-50 (50m)  
本体価格 **188,000**円 (税込価格206,800円) ※送料別  
SA-75S-F (フロート1個)  
本体価格 **280**円 (税込価格308円)

フロートサイズ/φ75×83.3mm 素材/ポリエチレン樹脂  
重量/SA-75SR-25 (25m) 16kg・SA-75SR-50 (50m) 30kg  
カラー/イエロー、ブルー、レッド、ホワイト  
構成/ポリエチレン製フロート(1m当り12個)・ステンレスワイヤーロープ、  
ボールシャンク付(ビニール被膜付)・ワンタッチクリップフック・ワンタッチリール・  
ターンバックルカバー又はターンバックル、ターンバックルカバー

[リス興業社製]



SA-60L-25 (25m)  
本体価格 **46,500**円 (税込価格51,150円) ※送料別  
SA-60L-50 (50m)  
本体価格 **93,000**円 (税込価格102,300円) ※送料別  
SA-60L-F (フロート1個)  
本体価格 **400**円 (税込価格440円)

フロートサイズ/φ60×250mm 素材/ポリエチレン樹脂  
重量/SA-60L-25 (25m) 8kg・SA-60L-50 (50m) 15kg  
カラー/イエロー、ブルー、レッド、ホワイト  
構成/ポリエチレン製フロート(1m当り4個)・  
フック付ステンレスワイヤーロープ(ビニール被膜付)・  
ターンバックル(+樹脂クリップ)・ターンバックルカバー



**ちびっ子に大人気!**  
抗菌・防藻加工 **ダックフロート**  
SA-DUCK-F  
本体価格 **980**円 (税込価格1,078円)  
カラー/ブルー・イエロー・レッド・グリーン

①遊び心あふれるデザインで、よりスイミングの時間が楽しくなります。  
②コースを仕切る「仕切りロープ」としても最適です。  
③他のレーンロープとの組み合わせ対応も可能、目印になるなど水泳指導に御活躍いただけます。



SA-DUCK25  
本体価格 **109,000**円 (税込価格119,900円) ※送料別  
重量/25m=16kg 構成材/ポリエチレン製フロート(アヒル)、低発泡ポリエチレン製フロート(75φ)、ステンレスワイヤーロープボールシャンク付(ビニール被膜付)、ワンタッチクリップ(フック付)ワンタッチリール、ターンバックルカバー

SA-DUCK15  
本体価格 **43,000**円 (税込価格47,300円) ※送料別  
重量/15m=6kg 構成材/ポリエチレン製フロート(アヒル)・60φ)、フック付ステンレスワイヤーロープ(ビニール被膜付)、ターンバックル(+樹脂クリップ)、ターンバックルカバー

SA-DUCK10  
本体価格 **65,000**円 (税込価格71,500円) ※送料別  
重量/10m=8kg 構成材/ポリエチレン製フロート(アヒル)、ステンレスワイヤーロープ(ビニール被膜付)、ターンバックル(+樹脂クリップ)、ターンバックルカバー

SA-DUCK5 本体価格 **27,500**円 (税込価格30,250円) ※送料別 重量/5m=4kg 構成材/ポリエチレン製フロート(アヒル)、ポリエステルロープ、両端樹脂クリップ(フック付)

SA-DUCK2 本体価格 **15,000**円 (税込価格16,500円) ※送料別 重量/2m=2kg 構成材/ポリエチレン製フロート(アヒル)、ポリエステルロープ、両端樹脂クリップ(フック付)

ワンタッチリール

[ワイヤーをリールに巻き取って張り込みます]



S管ワイヤー付  
SM-3400  
本体価格 **23,500**円 (税込価格25,850円)  
素材/ステンレス

S管ワイヤー無し  
SM-3999  
本体価格 **20,000**円 (税込価格22,000円)  
素材/ステンレス

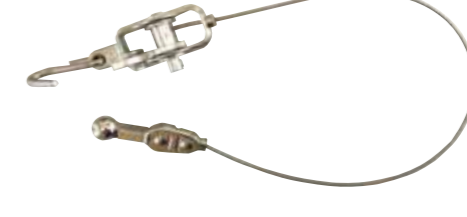

SKワンタッチリール  
SKフックを装備した  
ワンタッチリール  
SS-33K  
本体価格 **28,000**円 (税込価格30,800円)  
素材/ステンレス

クリップ

[ワイヤーロープに取り付けます]

樹脂製 (SM-3331, 3340, 3341, 3342の各ワイヤーロープにお使いいただけます)



樹脂クリップ(フック付)  
SM-3405  
本体価格 **2,100**円 (税込価格2,310円)

樹脂クリップ  
SM-3407  
本体価格 **1,500**円 (税込価格1,650円)

素材/強化プラスチック・ステンレス

ステンレス



ステンクリップ(フック付)  
SS-34F  
本体価格 **3,000**円 (税込価格3,300円)

ステンクリップ  
SS-34C  
本体価格 **2,500**円 (税込価格2,750円)

素材/ステンレス

(ボールシャンク付のSM-3343, 3344, 3345の各ワイヤーロープにお使いいただけます)



ワンタッチクリップ(フック付) SM-3408  
本体価格 **3,000**円 (税込価格3,300円)  
素材/ステンレス

SKクリップ  
SS-32K  
本体価格 **6,600**円 (税込価格7,260円)  
素材/ステンレス

セーフティリール



セーフティリール(レンチ付)  
TSR-22A 本体価格 **25,000**円 (税込価格27,500円)  
素材/ステンレス

セーフティリール用  
交換ベルト  
TSR-BTA  
本体価格 **2,000**円 (税込価格2,200円)  
※フックのみの販売はしていません

ターンバックル



ステンレス  
ターンバックル50m用  
SM-3401 本体価格 **11,000**円 (税込価格12,100円)  
素材/ステンレス

ステンレス  
ターンバックル25m用  
SM-3402 本体価格 **7,400**円 (税込価格8,140円)  
素材/ステンレス

SKフックを装備した  
ターンバックル  
SS-31K 本体価格 **15,000**円 (税込価格16,500円)  
素材/ステンレス

ワイヤーロープ



SM-3331 25m用ステンレスワイヤーステンレスフック付(φ5)  
本体価格 **15,500**円 (税込価格17,050円)

SM-3340 25m用ステンレスワイヤー(φ5)  
本体価格 **13,500**円 (税込価格14,850円)

SM-3341 25m用ステンレスワイヤー(φ6)  
本体価格 **22,000**円 (税込価格24,200円)

SM-3342 50m用ステンレスワイヤー(φ6)  
本体価格 **44,000**円 (税込価格48,400円)

素材/ステンレス&ビニール被膜



SM-3343 25m用ワイヤーロープ(φ5)  
本体価格 **15,000**円 (税込価格16,500円)

SM-3344 25m用ワイヤーロープ(φ6)  
本体価格 **23,500**円 (税込価格25,850円)

SM-3345 50m用ワイヤーロープ(φ6)  
本体価格 **47,000**円 (税込価格51,700円)  
素材/ステンレス&ビニール被膜



ポリエステルロープ  
SM-3346  
本体価格 **6,600**円 (税込価格7,260円)  
素材/ポリエステル  
サイズ/φ4×25m

ターンバックルカバー



150用(サイズ/φ160mm) SA-3420 本体価格 **3,600**円 (税込価格3,960円)  
素材/PVCシート 長さ:700mm

150用(サイズ/φ160mm) SA-3390 本体価格 **6,500**円 (税込価格7,150円)

110用(サイズ/φ115mm) SA-3400 本体価格 **5,200**円 (税込価格5,720円)

80用(サイズ/φ85mm) SA-3410 本体価格 **4,900**円 (税込価格5,390円)

素材/ターポリン・マジックテープ カラー/レッド  
φ150用長さ/700mm φ110・80用長さ/500mm



110用(サイズ/φ115mm) SA-3350 本体価格 **2,000**円 (税込価格2,200円)

80用(サイズ/φ85mm) SA-3360 本体価格 **1,800**円 (税込価格1,980円)

60用(サイズ/φ65mm) SA-3370 本体価格 **1,400**円 (税込価格1,540円)  
素材/PVCシート、ポリエステル 長さ/495mm

レーンロープ  
指導用品  
プール周辺備品  
用品  
メンテナンス備品  
施設維持管理  
サウナ・浴室管理用品  
プールアクセサリ  
施設支援商品  
ジム・スタジオ  
関連備品

巻取器  
レーンロープ  
指導用品  
プール周辺備品  
用品  
メンテナンス備品  
施設維持管理  
サウナ・浴室管理用品  
プールアクセサリ  
施設支援商品  
ジム・スタジオ  
関連備品

レーンロープの取付調整手順

ワンタッチリール仕様の場合 (必要工具:ワイヤーカッター)



- ①フックに掛けレーンロープを引っ張ります。短辺壁より10cm程度の箇所まで、ワイヤーを切断します。
- ②フロートを2〜3個程度抜き取り、ワンタッチリールのセンタードラムまでワイヤーを通します。※レーンロープ、プールの大きさによりフロート抜き取り数は異なります。
- ③付属専用レンチにてワイヤーを固定します。
- ④ターンバックルカバーを通し、付属専用レンチにてワイヤーを巻き取り完成です。

ターンバックル仕様の場合 (必要工具:ワイヤーカッター、10mmスパナ)

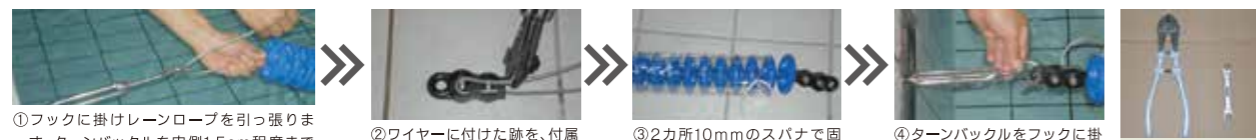

- ①フックに掛けレーンロープを引っ張り、ターンバックルを内側1.5cm程度まで広げ、ワイヤーをターンバックルに掛け、ピンと強く張りワイヤーに跡をつけます。※予めフロートは2〜3個抜き取ります。(フロートの大きさによって異なります)
- ②ワイヤーに付けた跡を、付属クリップ元部分にセットし、余分なワイヤーを切断します。
- ③2カ所10mmのスパナで固定し、付属ターンバックルカバーを通します。
- ④ターンバックルをフックに掛け、ターンバックルを回し引っ張り完成です。

■必要工具  
ワイヤーカッター  
10mmスパナ

50mレーンロープ取付調整手順 ■50mレーンロープ1本の荷造梱包数は2ケースとなります。

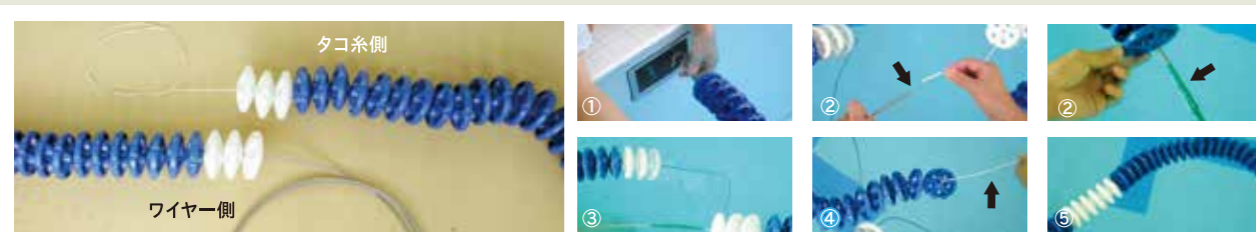

- 各梱包を開けると、50mのワイヤーに25m分のフロートが通っているものとタコ糸に25m分のフロートが通っているものと分かります。
- ①ワイヤー側の片端フックをレーンロープフックに引っ掛けます。
  - ②逆端のワイヤーとタコ糸側の端をビニールテープで巻き連結させます。  
ポイント:巻きつけた箇所がスムーズにフロートが通るように連結。
  - ③ワイヤー側もタコ糸側もプールの中へ落とします。そしてある程度直線になるようにします。
  - ④タコ糸側の逆端を持ち引っ張り直します。
  - ⑤ワイヤーが全てスライドして完全に通った状態となります。  
ポイント:④・⑤の手順の際は1人でタコ糸を引張り、1人はスライドする際に引っかかりないように水中で見守ります。  
ポイント:水中での通し作業の方がスムーズに行えます。  
※この後の調整手順は、ワンタッチリール仕様の場合とターンバックル仕様の場合と違いですので、上記のレーンロープ取付調整手順の③から共にスタートして下さい。

レーンロープ部品チャート

※ワイヤーロープがステンレスフック付の場合はワンタッチリール側の組み合わせを考慮のみに ※レーンロープ25mの110まではφ5のワイヤーロープ、それ以上の大きさ、50mはφ6のワイヤーロープが必要 ※ワイヤーは実際1mほど長いので施設でカットが必要(要ワイヤーカッター)

ワンタッチリール側	+	ワイヤー	+	クリップ側
①ワンタッチリールS管ワイヤーなし(SM-3999)		①ホールシャック付ワイヤーロープ(SM-3343:φ5もしくはSM-3344:φ6)		①ワンタッチクリップ(SM-3408)
		※50mの場合はSM-3345:φ6		
		①'何も付いていないノーマルなワイヤーロープ(SM-3340:φ5もしくはSM-3341:φ6)		①'ステンレスクリップフック付 樹脂クリップフック付
		※50mの場合はSM-3342:φ6		
		②ホールシャック付ワイヤーロープ(SM-3343:φ5もしくはSM-3344:φ6)		②ワンタッチクリップ(SM-3408)
		※50mの場合はSM-3345:φ6		
		②'何も付いていないノーマルなワイヤーロープ(SM-3340:φ5もしくはSM-3341:φ6)		②'ステンレスクリップフック付 樹脂クリップフック付
		※50mの場合はSM-3342:φ6		
		③ホールシャック付ワイヤーロープ(SM-3343:φ5もしくはSM-3344:φ6)		③ワンタッチクリップ(SM-3408)
		※50mの場合はSM-3345:φ6		
		③'何も付いていないノーマルなワイヤーロープ(SM-3340:φ5もしくはSM-3341:φ6)		③'ステンレスクリップフック付 樹脂クリップフック付
		※50mの場合はSM-3342:φ6		

150φの大型レーンロープも収納可能

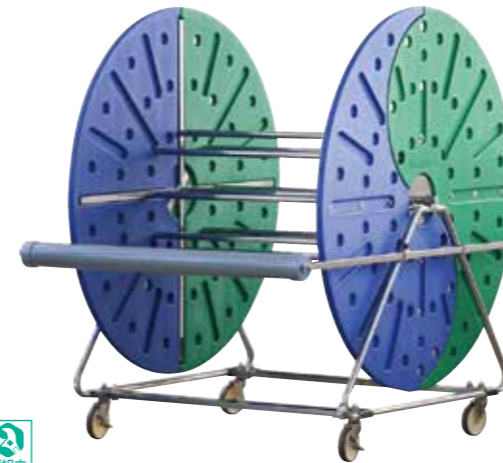

要組立

ナイロンキャスター4個(全て自走式、2個ストッパー付)で持ち手が収納可能になりました。持ち手部分を太くしてフロートがスムーズに巻き取れるようになりました。

レーンロープ巻取器(50m収納タイプ)

SM-B2 本体価格**602,000**円(税込価格662,200円) ※送料別  
素材/ポリエチレン(バイオ5%配合)SUS  
サイズ/1600×1,281×H1,600mm 重量/48kg カラー/グリーン×ブルー  
巻取本数/φ60mmの場合(50mレーンロープ)6本  
φ80mmの場合(50mレーンロープ)4本  
φ110mmの場合(50mレーンロープ)2本  
φ150mmの場合(50mレーンロープ)1本

60φ25mのレーンロープなら7本収納可能



要組立

ナイロンキャスター4個(全て自走式、2個ストッパー付)で持ち手が収納可能になりました。

レーンロープ巻取器(25m収納タイプ)

SM-B1 本体価格**317,000**円(税込価格348,700円) ※送料別  
素材/ポリエチレン(バイオ5%配合)SUS  
サイズ/1600×841×H1,570mm 重量/40kg カラー/グリーン×ブルー  
巻取本数/  
φ60mmの場合(25mレーンロープ)7本・(50mレーンロープ)3本  
φ80mmの場合(25mレーンロープ)4本・(50mレーンロープ)2本  
φ110mmの場合(25mレーンロープ)2本・(50mレーンロープ)1本

ステンレス製 ※組立品としての出荷可能。(別途見積)



要組立

レーンロープ巻取器(ステンレス)

SM-S2 本体価格**460,000**円(税込価格506,000円) ※送料別  
素材/ステンレス  
サイズ/ドラム径:475mm 側板径:1480mm  
1765×1146×H1670mm 重量/40kg  
巻取本数/  
φ60mmの場合(25mレーンロープ)12本(50mレーンロープ)6本  
φ80mmの場合(25mレーンロープ)7本(50mレーンロープ)3本  
φ110mmの場合(25mレーンロープ)4本(50mレーンロープ)2本  
φ150mmの場合(25mレーンロープ)2本(50mレーンロープ)1本



要組立

レーンロープ巻取器(ステンレス)

SM-S1 本体価格**360,000**円(税込価格396,000円) ※送料別  
素材/ステンレス  
サイズ/ドラム径:365mm 側板径:1200mm  
1377×1011×H1377mm 重量/34kg  
巻取本数/  
φ60mmの場合(25mレーンロープ)8本(50mレーンロープ)4本  
φ80mmの場合(25mレーンロープ)4本(50mレーンロープ)2本  
φ110mmの場合(25mレーンロープ)2本(50mレーンロープ)1本  
φ150mmの場合(25mレーンロープ)1本(50mレーンロープは不可)

リス興業製プールフロアは工具不要で簡単組立

VS脚タイプ V脚がより進化しました。[フロアの高さが自由に設計でき、特注サイズ対応にも最適]



潜り防止板	品番	本体価格(税込価格)※送料別	重量	サイズ
	SF-4105	78,500円(86,350円)	25kg	W600×D2000×H400mm
●	SFV-4105V	93,500円(102,850円)	28kg	
	SF-4106	73,000円(80,300円)	19kg	W1000×D1000×H400mm
●	SFV-4106V	94,600円(104,060円)	25kg	
	SF-4107	98,500円(108,350円)	32kg	W1000×D2000×H400mm
●	SFV-4107V	125,300円(137,830円)	39kg	
	SF-4108	137,000円(150,700円)	48kg	W1000×D3000×H400mm
●	SFV-4108V	171,800円(188,980円)	56kg	
	SF-4109	178,500円(196,350円)	60kg	W1000×D4000×H400mm
●	SFV-4109V	221,900円(244,090円)	70kg	



持ち運び簡単な軽量タイプが新登場!!

SF-4125 本体価格 71,000円(税込価格78,100円)※送料別  
重量/17kg W500×D2000×H400mm



N脚タイプ [脚は強固な一体成形潜り防止板付のN脚タイプのプールフロア]

品番	本体価格(税込価格)※送料別	重量	サイズ
SF-4100	100,000円(110,000円)	28kg	W800×D2000×H400mm
SF-4101	79,500円(87,450円)	19kg	W1000×D1000×H400mm
SF-4102	107,000円(117,700円)	32kg	W1000×D2000×H400mm
SF-4103	149,500円(164,450円)	48kg	W1000×D3000×H400mm
SF-4104	190,000円(209,000円)	61kg	W1000×D4000×H400mm

日本水泳連盟推薦商品 素材/天板、潜り防止板:PVC 脚部:PP

収納場所を取らない折りたたみ式プールフロア

**SF-4120** 本体価格 109,000円  
(税込価格119,900円)※送料別  
W1000×D2000×H400mm(組立時)  
W1000×D2000×H107mm(収納時)  
重量/36kg  
素材/天板、潜り防止板:PVC  
脚部:PP

**SF-4121** 本体価格 85,000円  
(税込価格93,500円)※送料別  
W1000×D1500×H400mm(組立時)  
W1000×D1500×H107mm(収納時)  
重量/27kg  
素材/天板、潜り防止板:PVC  
脚部:PP

組み立て方

収納時

天板セット	サイドカバー	滑り防止板止め具
<p>SF-4452 本体価格 65,000円 (税込価格71,500円)</p>	<p>サイドカバー 1000L SF-4450 本体価格 3,500円 (税込価格3,850円)</p> <p>サイドカバー 600L SF-4448 本体価格 2,200円 (税込価格2,420円)</p>	<p>ステンレスリベット SF-4454 (50個1組)10mm 本体価格3,600円 (税込価格3,960円)</p> <p>アロンアルファ221 SF-4456 本体価格 1,250円 (税込価格1,375円)</p> <p>ポタンクリップ SF-4453(50個1組) 本体価格4,000円 (税込価格4,400円)</p>

脚部	潜り防止板												
<p>VS脚 SF-4461 本体価格 9,300円 (税込価格10,230円)</p> <p>VS脚用 ゴムキャップSF-4462 本体価格 600円 (税込価格660円)</p>	<p>SF-4131</p> <p>潜り防止板VS脚用 素材/PVC</p> <table border="1"> <thead> <tr> <th>品番</th> <th>本体価格(税込価格)</th> </tr> </thead> <tbody> <tr> <td>1000L SF-4131</td> <td>4,900円(5,390円)</td> </tr> <tr> <td>2000L SF-4132</td> <td>7,500円(8,250円)</td> </tr> <tr> <td>3000L SF-4133</td> <td>11,500円(12,650円)</td> </tr> <tr> <td>4000L SF-4144</td> <td>15,800円(17,380円)</td> </tr> <tr> <td>1000L(短側) SF-4145</td> <td>5,900円(6,490円)</td> </tr> </tbody> </table> <p>潜り防止板コーナー部 SF-4146 本体価格 960円 (税込価格1,056円)</p>	品番	本体価格(税込価格)	1000L SF-4131	4,900円(5,390円)	2000L SF-4132	7,500円(8,250円)	3000L SF-4133	11,500円(12,650円)	4000L SF-4144	15,800円(17,380円)	1000L(短側) SF-4145	5,900円(6,490円)
品番	本体価格(税込価格)												
1000L SF-4131	4,900円(5,390円)												
2000L SF-4132	7,500円(8,250円)												
3000L SF-4133	11,500円(12,650円)												
4000L SF-4144	15,800円(17,380円)												
1000L(短側) SF-4145	5,900円(6,490円)												

脚部	潜り防止板N脚用
<p>N脚 SF-4444 本体価格 7,000円 (税込価格7,700円)</p> <p>N脚用 ゴムキャップ SF-4446 本体価格 400円 (税込価格440円)</p>	<p>SF-4458 L1000(短側) 本体価格 3,700円 (税込価格4,070円)</p> <p>SF-4459 L2000(長側) 本体価格 5,500円 (税込価格6,050円)</p>

プールフロア簡易転落防止ガード

**プールの安全対策の必需品**  
簡単に設置ができ、転落防止対策になります

**Fガード SFF-980**  
本体価格 35,000円(税込価格38,500円)  
素材/本体メッシュ、本体バーカバー・PVC  
本体バー芯材・発泡PS  
連結ひも・アクリル  
マジックテープ・ポリエステル  
重量/1.5kg  
サイズ/収納時φ200×980mm  
使用時の200×980×H1080mm  
※本体メッシュ部の高さは調節可能

**SFF-990**  
本体価格 63,000円(税込価格69,300円)  
素材/本体メッシュ、本体バーカバー・PVC  
本体バー芯材・発泡PS  
連結ひも・アクリル  
マジックテープ・ポリエステル  
重量/2.7kg  
サイズ/収納時φ200×1800mm  
使用時の200×1800×H1080mm  
※本体メッシュ部の高さは調節可能

プールフロア用台車

**プールフロア移動や保管に便利**  
2台、4台組み合わせると  
プールフロアの保管や移動に使用できます。

単体

**ジョイントキャリー3 SF-51143-6** 本体価格 12,540円(税込価格13,794円)  
サイズ/600×410×104(H) 自重/2.8kg  
積載荷重(均等荷重)/120kg  
キャスター/2.5インチ(自在×4)・ナイロン車  
カラー/グリーン

ツカサドルフィン製  
プールフロアは  
根強い人気商品



ツカサ独自の天板と  
脚の固定で  
優れた耐久性と  
安定感を実現!

潜り防止板	品番	本体価格(税込価格)※送料別	重量	サイズ
	STFV-006A	76,000円(83,600円)	22kg	W600×D2000×H400mm
○	STFV-006SLA	100,000円(110,000円)	25kg	
	STFV-011A	62,000円(68,200円)	20kg	W1000×D1000×H400mm
○	STFV-011SLA	87,000円(95,700円)	22kg	
	STFV-021A	94,000円(103,400円)	32kg	W1000×D2000×H400mm
○	STFV-021SLA	117,000円(128,700円)	35kg	
	STFV-031A	140,000円(154,000円)	51kg	W1000×D3000×H400mm
○	STFV-031SLA	163,000円(179,300円)	55kg	
	STFV-041A	178,000円(195,800円)	63kg	W1000×D4000×H400mm
○	STFV-041SLA	207,000円(227,700円)	68kg	

潜り防止板付のN脚タイプ



軽量で組立も簡単!

品番	本体価格(税込価格)※送料別	重量	サイズ
SFTN-1	89,000円(97,900円)	17kg	W1000×D1000×H400mm
SFTN-2	123,000円(135,300円)	29kg	W1000×D2000×H400mm
SFTN-3	169,000円(185,900円)	45kg	W1000×D3000×H400mm
SFTN-4	218,000円(239,800円)	57kg	W1000×D4000×H400mm
SFTN-6	106,000円(116,600円)	21kg	W600×D2000×H400mm

素材/天板:PVC

折りたたみ式プールフロア

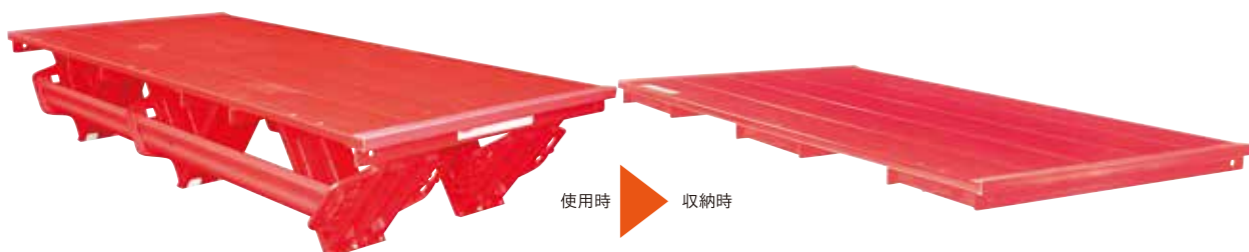

プール槽内のラダーやコーナーに対応できます

SFTV-S 本体価格**126,000円**(税込価格138,600円) ※送料別  
 サイズ/W1000×D2000×H400mm(組立時) W1000×D2000×H90mm(収納時)  
 重量/32kg 素材/天板、潜り防止板:PVC 脚部:PP

■プールフロア部品表

商品名	品番	仕様	本体価格(税込価格)
V 脚			
V脚用潜り防止板	TFV-ML1C	1000L	8,800円(9,680円)
	TFV-ML2C	2000L	12,000円(13,200円)
	TFV-ML3C	3000L	22,000円(24,200円)
	TFV-ML4C	4000L	24,000円(26,400円)
	TFV-MW006C	600L(短側)	6,400円(7,040円)
	TFV-MW011C	1000L(短側)	6,400円(7,040円)
	TFV-CIB	コーナーエルボ	600円(660円)
①V脚(40cm)二等辺三角形	TFV-40脚		7,000円(7,700円)
②V脚ゴム	TFV-AG		900円(990円)
V脚ゴム(FRPプール用)	TFV-FRAG		別途見積
V脚用(600L用・二等辺三角形)	TFV-006二等辺脚		7,000円(7,700円)
V脚用(600L用・直角三角形)	TFV-006直角脚		7,000円(7,700円)
V脚取付用リベット(50個入)	TFV-RV	アルミ製	4,000円(4,400円)
天板セット品(V型用)	TFV-12DV		84,000円(92,400円)
N 脚			
N脚用潜り防止板	TFN-2ST	2000L	6,600円(7,260円)
	TFN-1SW	1000L(短側)	4,000円(4,400円)
③N脚用ゴム	TFN-AG	※1脚に2個必要	600円(660円)
天板セット品(N型用)	TFN-12DN		84,000円(92,400円)
④本体ゴムカバー(1000L)	TFN-10C		3,000円(3,300円)
アロンアルファ221	SF-4456		1,250円(1,375円)
⑤連結用成型品ジョイント(10個入)	TFN-JJB		11,000円(12,100円)



25mプール用フロア敷き詰めイメージ(プールフロアを敷き詰めると利用者の幅が広がります) ※三立独自の加工を施し安全な運用を目指します



フェンス付プールフロア例



屋内の公認プール施工例



屋外の学校プール施工例

アルミの強度を最大限に活かした【アルミフロア】

さらに使いやすくなった！三立オリジナルアルミフロア。当社の自主規格実験で陸上最大荷重400kg。

- 水中での安定感がアップ
- 組立カンタン！
- 山溝カットによるノンスリップ仕上げ
- 電着仕上により耐腐食性抜群！

SF-4116 本体価格 **69,000円** (税込価格75,900円) (要組立品)

サイズ/W500×L2000×H410mm 重量/14.7kg 素材/天板:アルミ(電着仕上)+ABS樹脂 ※脚部は付属ネジにてビス止め ※サイド樹脂キャップ及び脚ゴムは交換可能



【組立手順】

梱包から本体・脚部・付属ビス一式を取り出します。



本体に脚部をはめ込みます。



穴位置を合わせて下さい。

付属ビス、ワッシャー、スプリングワッシャーで脚部を固定します。  
※ねじ山を潰さないように注意して下さい。  
※電動ドリルドライバーの使用は製品を破損する恐れがあります。使用しないで下さい。



7 完成  
6 レンチ等で締めて下さい。  
5 横穴にボルト、ワッシャー、スプリングワッシャーを通してナットで仮締めをします。  
4 垂直にドライバーを立てて締めて下さい。  
3



山溝カットによるノンスリップ仕上げ。

脚部のゴム。

肉厚5mmとして強度を増しています。

脚部2箇所のビス、後取付により強度を増しています。

天板との脚部の接合ベースは六角穴付きボルト採用して強度を増しています。

アルミフロア部品 天板キャップ・脚ゴム・脚部と消耗部品の安定供給を実現。

<p><b>脚部H部材(脚ゴムなし)</b> SF-4116-3 本体価格 <b>4,500円</b> (税込価格4,950円)</p>	<p><b>T字部材</b> SF-4116-4 本体価格 <b>4,500円</b> (税込価格4,950円)</p>	<p><b>サイド樹脂キャップ SF-4116-7</b> 本体価格 <b>750円</b> (税込価格825円) 素材/ABS樹脂 ※取替時は木槌等で軽く叩きながらはめ込みます。</p>	<p><b>ビスセット(50個入)</b> SF-4116-5 本体価格 <b>1,500円</b> (税込価格1,650円)</p>
<p><b>脚部G部材</b> SF-4116-2 本体価格 <b>1,100円</b> (税込価格1,210円)</p>	<p><b>ボルトセット(50個入)</b> SF-4116-6 本体価格 <b>3,500円</b> (税込価格3,850円)</p>		

トレーニング用の競泳タイム計測機器 / スイムタッチ®



※飛び込み台は、付属していません

競泳選手育成するコーチ協力のもとに開発した  
トレーニング用競泳タイム測定機器  
これからはストップウォッチからスイムタッチ®へ

NEW

トレーニング用の競泳タイム計測機器 スイムタッチ®  
SWT-001 別途見積

※スイムタッチの計測方法は、世界に類を見ない方式で2023年11月現在特許申請中

- ①個人差なくタイムを測定
- ②コードレスでシンプル設計
- ③持ち運び簡単!どこでも計測!簡単設置!
- ④計測タイムがタブレットに送られリアルタイム確認!  
1人でも計測可能!
- ⑤工事不要。誰でも設置可能。

付属品

<p><b>タッチ板</b> 素材/アルミ、塩化ビニール、ステンレス(専用金具) サイズ/W920×D30×H620mm 重量/9.5kg</p>	<p><b>専用ホイッスル</b> ※スタート合図の音を発生と同時に計測スタート信号を送り出します 素材/樹脂 単4電池3個別途必要</p>	<p><b>専用タブレット(防水ケース付)</b> ホイッスルから受信した信号・泳者のタッチ信号を専用タブレットへ送信 サイズ/W:300×D:35×H:220mm (ケースに入れたサイズ) ※IDモジュールはタブレットに付属</p>	<p><b>固定ウエイト(2個セット)</b> 素材/PE サイズ/W180×D500×H87mm 重量/5kg(1個) ※水を充填した場合</p>
<p><b>コントローラー</b> 素材/ABS サイズ/W170×D100×H35mm ※単4電池3個別途必要</p>			



画期的な水中トレーニングビート板  
**パドビー**  
**PADBEE EIGHT**  
 水泳指導のビート板としてもご利用でき、  
 低体力者でもラクラクトレーニング  
 [三立オリジナル]パドビー-8(1枚)  
 SAF-5561  
 本体価格 **1,600**円(税込価格1,760円)  
 素材/発泡ポリエチレン サイズ/300×300×30mm



手軽な水中トレーニングマシン  
**フィンベル**  
**Finbell**  
 水中立体抵抗トレーニングツール  
 [三立オリジナル]フィンベルモノ  
 SAF-5555 本体価格 **3,600**円(税込価格3,960円)  
 素材/フィン:ポリプロピレン、PVC(モノ)  
 サイズ/φ200×L310mm 単位/1本  
 [三立オリジナル]フィンベルスタンダード  
 SAF-5556 本体価格 **12,000**円(税込価格13,200円)  
 素材/フィン:ポリプロピレン、  
 バー:アルミ(スタンダード)  
 サイズ/φ200×L1480mm 単位/1本



ドイツ生まれの水中運動グッズ/BECO

**基本操作**  
 水平運動 回旋動作  
 水平からクロス運動  
 持ち方1 持ち方2  
**持ち方2way、大胸筋・広背筋力UP**  
**BE tomic**(ビートミック) 2個/1組  
**SAB-1000**  
 本体価格 **7,000**円(税込価格7,700円)  
 カラー/ピンク・サックス ※なくなり次第販売終了



**基本操作**  
 面抵抗 線抵抗 浮抵抗  
 持ち方  
**有酸素運動効果・上半身の筋力UP**  
**AquaDisc**(アクアディスク) 2個/1組  
**SAB-1003**  
 本体価格 **7,400**円(税込価格8,140円)  
 カラー/レッド・イエロー・ブルー・グリーン  
 ※なくなり次第販売終了



**基本操作**  
 脚部上下運動(トレーニング)  
 脚部スイング運動(ストレッチ)  
 360度の踏み出しOK  
**下半身の筋力UP**  
**バランス感覚の向上**  
**AquaTwinII**(アクアツイン) 2個/1組  
**SAB-1004**  
 本体価格 **8,700**円(税込価格9,570円)  
 カラー・サイズ/レッド23~25.5cm  
 ブルー26~28cm  
 ※なくなり次第販売終了



**脚部スイング運動(ストレッチ)**  
 面抵抗 **バランス感覚の向上**  
**足裏刺激**  
**DynaPad**(ダイナパッド) 1個  
**SAB-1006** 本体価格 **4,800**円(税込価格5,280円)  
 カラー/サックス、パープル、ピンク  
 ※なくなり次第販売終了  
**体幹の強化・背筋力UP**  
**DynaFloat**(ダイナフロート) 1個  
**SAB-1007** 本体価格 **6,800**円(税込価格7,480円)  
 カラー/オレンジ ※なくなり次第販売終了



成果に加圧 体幹トレーナ骨盤ベルト  
 トレーニング補助具として開発 あらゆるスポーツで身体の動きが変わる!

Vi-Bel SPORTS

プール(水中)、陸上でもご利用いただけます  
**ゆっくり大きく足を踏み出す**  
**水中ウォーキングは**  
**片足立ち時の姿勢維持が重要!**  
**【姿勢サポート】**  
 骨盤を引き締め中殿筋へ刺激され骨盤安定  
**【水中OK】**  
 シリコンなので水中でも軽々使える  
**【超薄型】**  
 バックルなし・3.5mm水着の上から身体に  
 フィットし動いてもずれにくい



Vi-Bel SPORTS(ヴィーベルスポーツ) 本体価格 **2,400**円(税込価格2,640円)  
 素材/シリコン 日本製  
 適応サイズ/ハード・ソフト(ヒップ82cm~110cm) S(ヒップ66cm~84cm・小学4年生~大人対象)  
 カラー/ハードタイプ(ハードブルー)・ソフトタイプ(ソフトグリーン)・Sタイプ(ライトオレンジ)

アクアグローブ

**ハードタイプ** 指先が出る  
**ソフトタイプ**  
**女性にぴったり**  
**アクアグローブハード・レディース用(1組)**  
**SAF-5564**  
 本体価格 **3,200**円(税込価格3,520円)  
 素材/表面:ポリエステル80%、ポリウレタン20%  
 裏面:合成ゴム70%、ポリエステル30%  
 サイズ/レディースフリー カラー/ピンク・サックス  
**アクアグローブハード(1組)**  
**SAF-5562** 本体価格 **3,200**円(税込価格3,520円)  
 素材/表面:ポリエステル80%、  
 ポリウレタン20%  
 裏面:合成ゴム70%、  
 ポリエステル30%  
 サイズ/フリー(男女兼用)  
 カラー/イエロー・ピンク・サックス・ブラック・ブルー  
**アクアグローブソフト(1組)**  
**SAF-5563**  
 本体価格 **1,500**円(税込価格1,650円)  
 素材/ポリエステル85%、  
 ポリウレタン15%  
 サイズ/フリー(男女兼用)  
 カラー/イエロー・ピンク  
 ブラック・ブルー



アクアビクス ワイヤレスアンプ・マイクロフォン

**インストラクター様向け**  
**CDギャップレス再生対応**  
**CD付防滴型**  
**ハイパワー800MHzワイヤレスアンプ**  
**WA-872CD**  
 本体価格 **193,000**円(税込価格212,300円)  
 重量/約10.2kg サイズ/238×365×548mm  
 消費電力/30W  
 電源AC100V、50/60Hz、単2形アルカリ乾電池×10  
 専用ニカド蓄電池WBT-2001、  
 外部DC電源DC10V~16V(12Vバッテリー)  
 ピッチコントロール付  
**耳掛け式のヘッドセットマイク**  
 を採用。髪型が崩れにくく、激しい動きでもズレにくい耳掛け式です。女性の方や、動きの激しいダンス等の使用に最適です。  
**ワイヤレスマイクロホン**  
**ヘッドセットタイプ**  
**WM-8131** 本体価格 **59,000**円(税込価格64,900円)  
 送信出力切替方式(2mW/6mW)  
 電池/乾電池(単3形)1個  
 RoHS 800MHz PLLシンセサイザー  
**ワイヤレスマイクロホン**  
**スピーチタイプ**  
**WM-8400**  
 本体価格 **45,000**円(税込価格49,500円)  
 送信出力切替方式(2mW/6mW)  
 電池/乾電池(単3形)1個  
 RoHS 800MHz PLLシンセサイザー  
 防滴IP65 ホルダー付  
**ヘッドセット型**  
**マイクロホン**  
**HM-10E**  
 本体価格 **13,000**円(税込価格14,300円)  
 RoHS 800MHz PLLシンセサイザー  
 WM-3100用 RoHS



ドルフィン



ドルフィンカラー SAF-5568  
各サイズ  
本体価格 **7,800円**  
(税込価格8,580円)  
※ご注文の際はサイズとカラーをご指定ください。



水に浮き、柔らかく、破れにくい  
ドルフィンフロート SAF-5569  
各サイズ  
本体価格 **8,300円**(税込価格9,130円)

ドルフィンフロートのサイズ表

サイズ	cm
XL	27~29
L	25~27
M	23~25
MS	22~24
S	21~23
SS	19~20
SSS	17~19



ショートフィン SAF-5100 1組  
本体価格 **5,000円**  
(税込価格5,500円)  
材質/シリコン製

サイズ	cm	カラー
XS	20.0~21.0	パープル
S	21.5~22.5	レッド
M	23.0~24.0	オレンジ
L	24.5~25.5	イエロー
XL	26.0~27.0	グリーン
XXL	27.5~28.5	ブルー



トライタンフィン SAF-5631  
SS1組/本体価格 **5,300円**  
(税込価格5,830円)  
S~L1組/本体価格 **5,800円**  
(税込価格6,380円)  
材質/シリコン製

サイズ	cm	カラー
SS	18~21	パープル
S	21~24	イエロー
M	24~26	グリーン
L	26~28	ブルー

ドルフィンカラー/サイズ別カラー表

サイズ	cm	ブラック	ピンク	パープル	サックス	レモン	アサガオ
XL	27~29	●	●	●	●	●	●
L	25~27	●	●	●	●	●	●
M	23~25	●	●	●	●	●	●
MS	22~24	●	●	●	●	●	●
S	21~23	●	●	●	●	●	●
SS	19~20	●	●	●	●	●	●
SSS	17~19	●	●	●	●	●	●

※商品の中には全てのサイズがないものもございます。  
ご注文の際は、必ずお確かめください。

HYDRO TECH 2 FIN SWIM

水泳専用フィンとしての究極の快適性を追求し、最低限のキック力で最高のパフォーマンスを実現できるよう、ハードタイプ、ソフトタイプの2タイプを開発しました。  
素材には肌に優しく適度の屈曲性をもつ新素材シリコンを使用し、従来とは比較にならない強度とプール塩素へ耐久性を実現。



**V-RAIL**  
側面のVレールによって表面積が増加し、上下方向のキック力アップ

水からの反発を適度に逃がす構造

**フットポケット**  
究極の履き心地を備えた形状

**JET-FLUSH システム**  
水を素早く排出し、余分な負担を軽減

**ERGO BLADE**  
足首や足の捻れがおきにくい設計で体の負担を軽減

足と足首にかかる負担を軽減する構造

■特徴  
フィン側面のVレールによって表面積が増加した上下方向へのキックに推進力が加わります。広範囲につけられた排水路が、足の裏側部分に侵入する水を素早く排出します。  
足の形状と動きを基に考え造られた究極の快適性を備えたフットポケットを採用。左右のフィンは適切な位置に足を配置できるよう設計され、自然な姿勢で最大のキック力をサポートします。  
フィンの先端には足首や脚のねじれが起きにくい設計が施されており、体への負担を軽減してくれます。

素足サイズ (単位cm)	XS	S	M	ML	L
	20.0~22.0	22.5~24.5	25.0~26.5	27.0~28.0	28.5~30.0
ハード	ゴールド	●	●	●	●
ソフト	ブルー	●	●	●	●
	オレンジ	●	●	●	●
エキストラソフト	パープル	●	●	●	●
	ティールブルー	●	●	●	●
	ライムグリーン	●	●	●	●

ハイドロテック2フィンスイム[ハード・ソフト]  
SAF-5630 本体価格 **10,500円**(税込価格11,550円)  
材質/特殊シリコン(T-Frm) 中国製



ティールブルー (エキストラソフト)      ライムグリーン (エキストラソフト)      オレンジ (ソフト)      パープル (ソフト)      ブルー (ソフト)      ゴールド (ハード)

ストロークメーカー



カラー	品番	SIZE(単位cm)	本体価格(税込価格)
パープル	SAF-5574-N-0	159×135	<b>3,500円</b> (3,850円)
オレンジ	SAF-5574-N-0.5	182×157	<b>3,500円</b> (3,850円)
ライトブルー	SAF-5574-N-1	206×180	<b>3,500円</b> (3,850円)
イエロー	SAF-5574-N-2	227×195	<b>3,500円</b> (3,850円)
レッド	SAF-5574-N-3	241×208	<b>4,950円</b> (5,445円)
ネイビー	SAF-5574-N-4	253×220	<b>4,950円</b> (5,445円)



プールの塩素や直射日光で起こるストラップ劣化に対応する専用取り替えチューブです。新しくなって2層型チューブは弾力があり、しっかりとした手触りです。  
ストロークメーカー エッジパドル用2層替えチューブ(1m単位)  
ブラック 201325      オレンジ 2013254  
ブルー 2013251      パープル 2013255  
ピンク 2013252      イエロー 2013256  
グリーン 2013253  
本体価格 **900円**(税込価格990円) サイズ/外径7φ  
※はさみ等で簡単に切ってお使いいただけます。取り扱いは十分お気をつけください ※天然ゴムのため、季節や湿度によりゴムの弾力感が変わる場合がございますが、製品上問題はございません

ストロークメーカー用 スペアゴム(1m単位) SAF-5575  
本体価格 **1,000円**  
(税込価格1,100円)  
サイズ/外径7φ

パドル用スペアゴム(1m単位) SAF-5575P  
本体価格 **1,000円**  
(税込価格1,100円)  
カラー/ゴム色・ブラック  
サイズ/外径10φ

Strech Cordz

Strech Cordz with Paddles

筋力アップするためのパドル付きのトレーニングチューブです。よりストロークに近いトレーニングが陸上でできます。  
SCP-2015(S~L)  
本体価格 **9,400円**  
(税込価格10,340円)



パドルの大きさは、ストロークメーカーNEO(最小サイズ#0)で全サイズ共通です。

Strech Cordz with Handles

握りやすいハンドルタイプのトレーニングチューブです。さまざまなスポーツの筋力アップトレーニングにお使いいただけます。  
SCH-2015(S~L)  
本体価格 **8,300円**  
(税込価格9,130円)



SWIM PARACHUTE WITH FLOAT

パラシュートの位置を調整するためのフロート付きのスイムパラシュートです。フロートにより、泳ぐ姿勢の水平線にパラシュートが浮くため、体を下に引っ張れることがなくなりました。スイム姿勢を保ちながら、負荷をかけることが可能になりました。



NEW  
メッシュバッグ付  
S[GREEN]/201601  
サイズ/全長15cm  
M[BLACK]/201602  
サイズ/全長25cm  
本体価格 **4,800円**(税込価格5,280円)

RESISTANCE LONG CORD

水中レジスト・アシストトレーニング用コードです。腰にベルトを装着し、最大25mまで伸縮します。チューブとベルトの接続部分は二重セーフティシールが施され、チューブのズレを軽減させました。



NEW  
S:LIGHT[PINK]/201610  
M:REGULAR[GREEN]/201611  
L:HEAVY[PURPLE]/201612  
素材/エラストマー  
本体価格 **9,000円**(税込価格9,900円)

パドル



エッジパドル  
XS 202330 サイズ/W:90×H:120mm  
S 202331 サイズ/W:100×H:130mm  
M 202332 サイズ/W:110×H:150mm  
本体価格 **2,700円**(税込価格2,970円)  
内容/パドル×左右1ペア 指ゴム/2本



フィンガーパドル左右セット SAF-5612  
本体価格 **2,500円**(税込価格2,750円)  
全てのストロークに使用できます。軌跡を意識した練習に最適。付属ゴムは長めになっています。調整の上余分なゴムは切ってください。



ビーナッツパドル  
S[ブルー] 2013182 サイズ/L:130mm  
本体価格 **4,200円**(税込価格4,620円)  
M [レッド] 2013183 サイズ/L:150mm  
L[グリーン] 2013181 サイズ/L:170mm  
本体価格 **4,476円**(税込価格4,924円)



# 人と環境にやさしいジアソフト

素材を傷めず高い除菌力を発揮!さらに消臭効果で快適な空間を演出!

## ジアソフトの特徴①

### 高い除菌力と消臭力

主成分の次亜塩素酸は、有機物(ウイルスや菌)の膜を透過し、外部・内部から破壊することで素早く除菌します。臭いの原因も有機物のため、サウナやロッカールームなどの消臭対策にも効果的です。

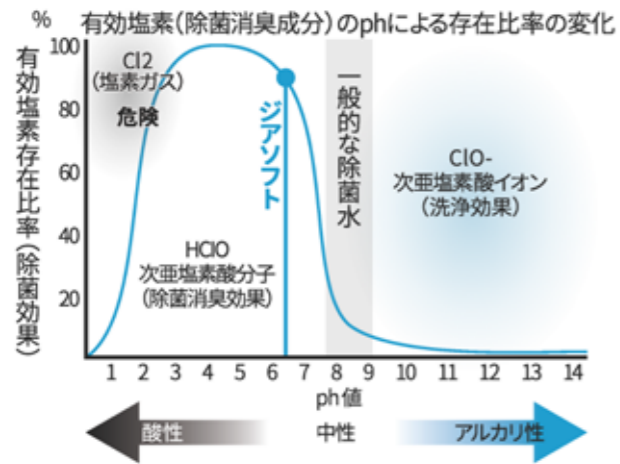

## ジアソフトの使用例

### ■場所

- ジムエリア
- ロッカールーム
- ホットヨガスタジオ
- サウナ室
- 送迎バス車内

### ■器具/設備

- マシン各種
- マット類
- トイレ
- 排水口
- レンタル用品



## ジアソフトの特徴②

### 施設備品を傷めない

ジムマシンやストレッチマットなどの表面が割れていませんか? これはアルコールにより油分がなくなってしまうことが一因になっています。

ジアソフトはレザーを傷めることはありません。また、漂白作用もないので、



## ジアソフトの特徴③

### 人と環境にやさしい

主成分の次亜塩素酸は有機物と瞬時に反応し水になるため、残留物が残らず環境にやさしいです。

また、健康な肌のpH値6.5に近くなるよう生成しているため、ジアソフトが直接肌に触れても健康を害することはありません。



**次亜塩素酸水ジアソフト**  
主成分/次亜塩素酸 濃度/60ppm・100ppm pH値/6.2~6.5  
容量/10L・20L ※ボトル別売りです

濃度	容量	品番	本体価格(税込価格)
濃度60ppm 希釈せずそのまま使えます。	10L	SE-1017-60	9,000円(9,900円)
	20L	SE-1014-60	12,000円(13,200円)
濃度100ppm 希釈してコストを抑えられます。 NITEの基準に準拠できます。	10L	SE-1017-100	10,000円(11,000円)
	20L	SE-1014-100	14,000円(15,400円)



## マット

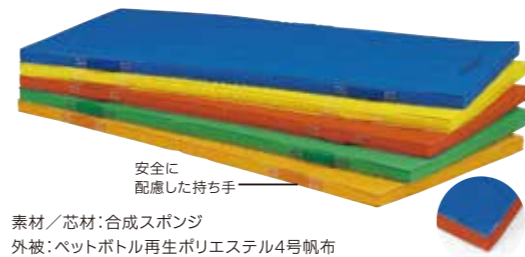

素材/芯材:合成スポンジ  
外被:ペットボトル再生ポリエステル4号帆布

- エコカラー合成スポンジマット(すべり止め付)  
T-1114B=青・T-1114G=緑・T-1114V=オレンジ・T-1114Y=黄  
本体価格 **40,800円**(税込価格44,880円) サイズ/90×180×5cm
- T-1115B=青・T-1115G=緑・T-1115V=オレンジ・T-1115Y=黄  
本体価格 **68,000円**(税込価格74,800円) サイズ/120×240×5cm
- T-1116B=青・T-1116G=緑・T-1116V=オレンジ・T-1116Y=黄  
本体価格 **83,500円**(税込価格91,850円) サイズ/120×300×5cm

持ち運びも容易な二つ折りタイプ(取手付)、マット運動、床運動、ストレッチなど幅広くご使用いただけます。  
豊富なカラーバリエーションの連結式軽量マットカラーの組み合わせで授業を楽しく彩ります

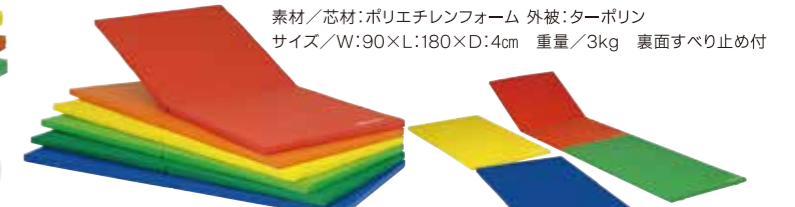

- スポーツ軽量マット900連結なし  
T-1691B=青・T-1691DG=ダークグリーン・T-1691G=緑  
T-1691R=赤・T-1691V=オレンジ・T-1691Y=黄  
本体価格 **36,900円**(税込価格40,590円)
- スポーツ軽量マット900連結あり  
T-1960B=青・T-1960DG=ダークグリーン・T-1960G=緑  
T-1960R=赤・T-1960V=オレンジ・T-1960Y=黄  
本体価格 **38,700円**(税込価格42,570円)



## 組み合わせマット

みんなで楽しく運動ができるプレイフォームマット。組み合わせ次第でさまざまな運動ができます。柔らかい素材を使用しているので楽しく運動ができる環境をサポートします。

【ステップ】  
トントんとリズムよく駆け抜けよう



プレイフォームマットA T-2416

本体価格 **92,000円**(税込価格101,200円)  
素材/芯材:半硬質ウレタンフォーム  
外被:ターポリン、ポリエチレンフォーム  
サイズ/ワ:80×L:240×H:10cm(トンネル時/ワ:80×L:60×H:60cm) 重量/6kg  
裏面すべり止め付

【バランス】  
乗って揺れる半円形のマットはバランス感覚を養うのに適しています



プレイフォームマットC T-2418

本体価格 **38,500円**(税込価格42,350円)  
素材/芯材:半硬質ウレタンフォーム、外被:ターポリン  
サイズ/ワ:40×L:80×H:20cm 重量/3kg  
すべり止め付

【基礎運動】  
四角いマットは使い方もいろいろ。様々な運動にご使用ください



プレイフォームマットB T-2417

本体価格 **38,800円**(税込価格42,680円)  
素材/外被:ターポリン、芯材:半硬質ウレタンフォーム、ポリエチレンフォーム  
サイズ/1個:ワ:80×L:60×H:20cm 重量/2.5kg  
裏面すべり止め付

【平均台】  
平均台でバランス感覚を養います。連結使用可能



プレイフォームマットD T-2419

本体価格 **39,200円**(税込価格43,120円)  
素材/外被:ターポリン、芯材/ポリウレタンフォーム  
サイズ/1本:ワ:15×L:200×H:10cm 重量/3kg  
裏面すべり止め付

## 【組み合わせ例】

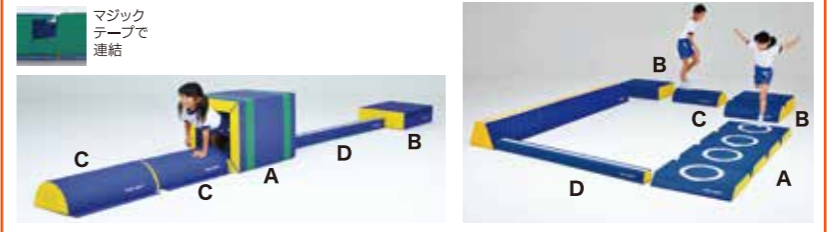

## 折りたたみ一人用鉄棒

手軽に鉄棒の練習ができる

保育・幼児・小学校低学年用 一人用

屋内外兼用 簡単組立



指を挟みにくい安全配慮設計 収納に便利な折りたたみ式 ガタツキ低減ストッパー



スタンダードタイプ T-1770

本体価格 **32,900円**(税込価格36,190円)  
素材/バー:スチール・土台部スチール  
サイズ/ワ:90×D:142×H:80~110cm(10cm間隔)  
バー:φ25.4mm、土台部:φ28.6mm  
重量/7.4kg 折りたたみ式  
体重制限50kg(幼児・低学年用) 床保護ゴム付

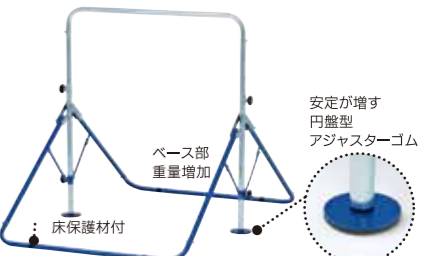

デラックスタイプ T-1771

本体価格 **43,000円**(税込価格47,300円)  
素材/バー:スチール・土台部スチール  
サイズ/ワ:90×D:142×H:80~110cm(10cm間隔)、  
バー:φ25.4mm、土台部:φ28.6mm  
重量/11.5kg 折りたたみ式  
体重制限50kg(幼児・低学年用) 床保護材付

ビート板

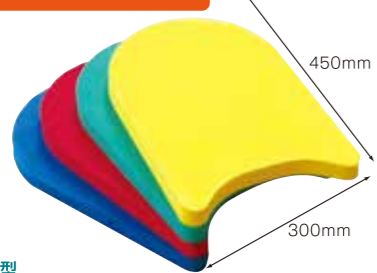

**M型 SH-2112** 本体価格 **1,900**円(税込価格2,090円)  
 素材/発泡ポリエチレン  
 サイズ/30×300×450mm  
 カラー/ブルー・レッド・イエロー・グリーン・ホワイト

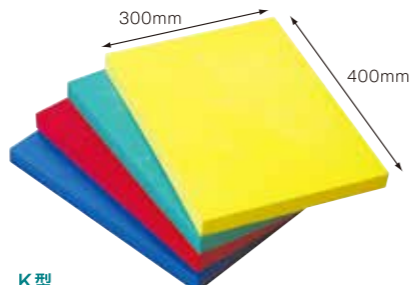

**K型 SH-2113** 本体価格 **1,800**円(税込価格1,980円)  
 素材/発泡ポリエチレン  
 サイズ/30×300×400mm  
 カラー/ブルー・レッド・イエロー・グリーン・ホワイト

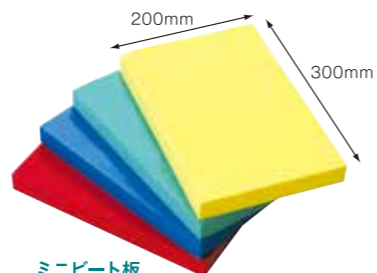

**ミニビート板 SH-2122**  
 本体価格 **1,200**円(税込価格1,320円)  
 素材/発泡ポリエチレン  
 サイズ/30×200×300mm  
 カラー/ブルー・レッド・イエロー・グリーン



**キッズ☆ビート SH-2125** 本体価格 **1,800**円(税込価格1,980円)  
 素材/発泡ポリエチレン  
 サイズ/魚・30×305×405mm、星・30×380×380mm  
 カラー/魚:ブルー 星:イエロー



パイ



**ソフトパイ SH-2128**  
 本体価格 **1,800**円(税込価格1,980円)  
 素材/発泡ポリエチレン・25倍  
 サイズ/230×80×H:130mm  
 カラー/レッド×ホワイト、ブルー×ホワイト  
 イエロー×ホワイト、グリーン×ホワイト



**ストロークパイ S SH-2151**  
 本体価格 **1,500**円(税込価格1,650円)  
 素材/発泡ポリエチレン  
 サイズ/75×200mm  
 カラー/ホワイト

**カラージェットパイ M SH-2120**  
 本体価格 **1,600**円(税込価格1,760円)  
 素材/発泡ポリエチレン・25倍  
 サイズ/φ75×200mm  
 カラー/ブルー、レッド

**カラージェットパイ L SH-2121**  
 本体価格 **2,000**円(税込価格2,200円)  
 素材/発泡ポリエチレン・25倍  
 サイズ/φ100×200mm  
 カラー/ブルー、レッド



※写真はMサイズです。

スイムヘルパー



**SH-2116**  
 本体価格 **2,000**円(税込価格2,200円)  
 素材/発泡ポリエチレン・25倍  
 サイズ/φ135×80mm/3ヶ  
 カラー/ブルー、レッド、イエロー、グリーン、ホワイト

バックル式ヘルパーベルト

レッススがスムーズに

- 装着、取り外し簡単
- コーチの負担を軽減
- 時間短縮



オリジナル  
アイデア商品



使用例

**S-30212** 本体価格 **600**円(税込価格660円)  
 長さ/1m カラー/ブルー、レッド

ヘルパー紐



**1巻/50m SH-2124**  
 本体価格 **2,600**円(税込価格2,860円)  
 素材/アクリル  
 カラー/ブルー・レッド・イエロー・グリーン・ホワイト

アームヘルパー



**SH-2114T**  
 本体価格 **1,100**円(税込価格1,210円)  
 素材/非フタル酸系PVC  
 カラー/ブルー、レッド 1組/2個2気室

**アームヘルパーミニ SH-2114S**  
 本体価格 **850**円(税込価格935円)  
 素材/非フタル酸系PVC  
 カラー/ブルー、レッド  
 1組/2個2気室

カラージェットヘルパー



素材/発泡ポリエチレン  
**Sサイズ SH-2117** 本体価格 **1,100**円(税込価格1,210円)  
 サイズ/45×145×125mm  
**Mサイズ SH-2118** 本体価格 **1,400**円(税込価格1,540円)  
 サイズ/60×185×160mm  
**Lサイズ SH-2119** 本体価格 **1,800**円(税込価格1,980円)  
 サイズ/65×240×180mm

スイムフィックスIII



**SH-2115III** 本体価格 **3,300**円(税込価格3,630円)  
 素材/ポリ塩化ビニール+発泡ポリエチレン  
 サイズ/φ176×80mm カラー/イエロー、レッド



**魔法のじゅうたん**  
 子供の遊びや、リラクゼーションにご利用いただける魔法のじゅうたん

**SAF-5585**  
 本体価格 **7,300**円(税込価格8,030円)  
 素材/発泡ポリエチレン  
 サイズ/1000×2000×15mm

ジョイポール

リラクゼーションや水中運動プログラムに!

①ジョイポール  
**J-8** 本体価格 **2,100**円(税込価格2,310円)  
 材質/発泡ポリエチレン サイズ/φ70×L1650mm  
 カラー/ピンク、ブルー、グリーン、イエロー

②ジョイポール用ジョイント  
**J-J** 本体価格 **750**円(税込価格825円)  
 材質/発泡ポリエチレン サイズ/φ95×L180mm  
 カラー/ブルー

③ジョイポール用ジョイントクロス  
**J-JC** 本体価格 **1,750**円(税込価格1,925円)  
 材質/発泡ポリエチレン サイズ/φ95×L300mm  
 カラー/ブルー

④ジョイポール用収納ボックス  
**J-BOX** 本体価格 **11,500**円(税込価格12,650円)  
 材質/PP サイズ/370×300×H800mm  
 カラー/ブルー 重量/2kg  
 ※収納ボックスはジョイポール20本収納可能です。

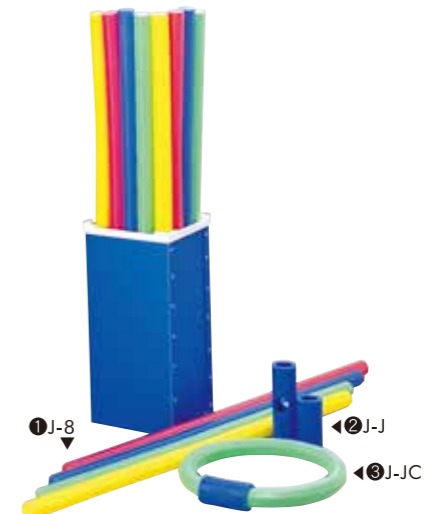

**ジョイポールラック J-RACK**  
 本体価格 **40,000**円(税込価格44,000円)  
 材質/パイプ:PVC ジョイント:AAS樹脂  
 カバー:PP 40本収納 重量/9kg



浮島

両面波目シボ加工

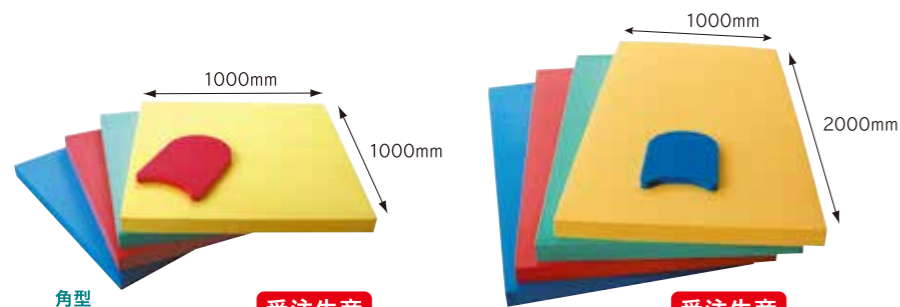

**角型 SH-2110**  
本体価格 **19,000**円(税込価格20,900円)  
素材/発泡ポリエチレン  
サイズ/75×1000×1000mm  
カラー/ブルー・レッド・イエロー・グリーン

受注生産

**角型 SH-2141**  
本体価格 **35,000**円(税込価格38,500円)  
素材/発泡ポリエチレン  
サイズ/75×1000×2000mm  
カラー/ブルー・レッド・イエロー・グリーン

受注生産

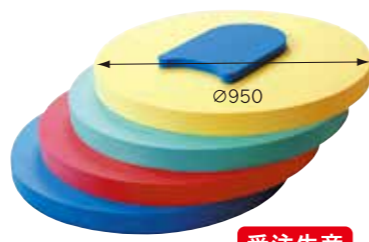

**丸型 SH-2111**  
本体価格 **20,000**円(税込価格22,000円)  
素材/発泡ポリエチレン  
サイズ/75×φ950  
カラー/ブルー・レッド・イエロー・グリーン

受注生産

ロングビート

指導用具としても遊具としても大活躍!

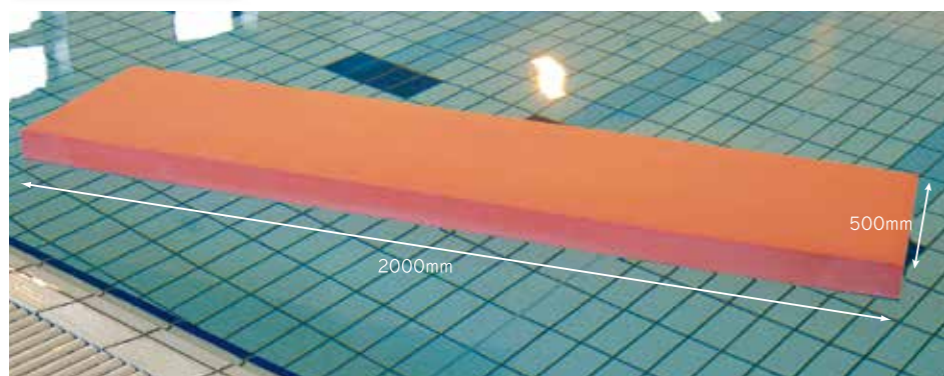

両面波目シボ加工  
**SH-2126**  
本体価格 **19,000**円(税込価格20,900円)  
素材/発泡ポリエチレン  
サイズ/75×500×2000mm  
カラー/ブルー・レッド・イエロー・グリーン

受注生産

水に慣れ、水中動作の習得に効果的です。



10個セット

**ボール表面は適度に転がり、掴みやすい多面体**  
**マルチサイドダイブボール B-2907** 本体価格 **1,800**円(税込価格1,980円)  
素材/合成ゴム サイズ/φ42mm 重量/40g/個  
10個1組(青・緑・赤・黄各2個組)



12個セット

**ソフトボール S-30031**  
本体価格 **2,400**円(税込価格2,640円)  
素材/非フタル酸塩化ビニール  
サイズ/φ70mm  
12個1組  
※色指定はできませんのでご了承ください。

FRP製で移動も簡単な滑り台

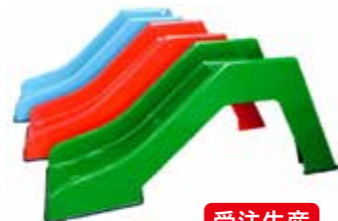

受注生産

**すべり台 SH-2600**  
本体価格 **270,000**円(税込価格270,000円)  
素材/FRP  
総長:L1880×W550×H800mm スロープ部:L1220mm  
カラー/サックス・レッド・グリーン  
※別途送料がかかります ※色が異なる場合がございます

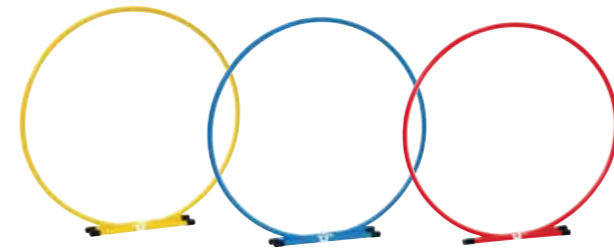

プールの授業や水泳教室などで水中にリングを浮かべたり、しずめたりと楽しい授業を演出。また水に慣れるための基本練習としてもご使用いただけます。

**ウォーターウエイトリング65 B-4099** 本体価格 **12,400**円(税込価格13,640円)  
素材/リング:ポリエチレン、ウエイト:スチール・PVC、グリップ:POM  
セット内容/内径65cmカラーリング3本(青・赤・黄各1本)、ウエイト6本(青・赤・黄各2本)、クリップ各6個  
サイズ/リング:18×内径650mm ウエイト:直径18×長さ340mm  
重さ/リング:210g(1本) ウエイト330g(1本あたり) クリップ:10g(1個)



ウエイト2本使用の場合



ウエイト1本使用の場合



水中のリングをくぐり抜けるゲーム。

3本セット

**スラロームゲーム S-30012**  
本体価格 **3,500**円(税込価格3,850円)  
サイズ/直径570mm ※在庫なくなり次第販売終了

プールの底面をキズ付けずに楽しく遊べる水底直立リング

6個セット

**水中リング(6色1組) SB-4100**  
本体価格 **3,000**円(税込価格3,300円)  
素材/PVC(主材)  
カラー/青、緑、ピンク、赤、オレンジ、黄各1個  
サイズ/直径145×太さ15mm 重量/80g(1個)  
中国製 ※カラー、デザインは変わることがございます



6個セット

水中で直立します。  
**ダイブスティック S-30006**  
本体価格 **2,000**円(税込価格2,200円)  
サイズ/25×170mm  
※在庫なくなり次第販売終了

プールで魚すくい遊びをしましょう

魚すくい皿(ポイ)は、穴あきタイプ、穴なしタイプと2種類あり、難易度が変わります。すくう時、水の流れで逃げようとするよ! すくう以外に、ポイを上からお魚にくっつけて取ることもできます。(ポイに水が付いていることで魚がくっつきやすくなります)

**プールでお魚すくい HAJ-0146**

本体価格 **11,700**円(税込価格12,870円)  
素材/EVAスポンジ  
サイズ/  
すくい皿(ポイ)・W:10×D:19×H:1.6cm  
魚クジラ(1匹)・W:11.5×D:7×H:1cm



セット内容/すくい皿(ポイ)・穴あき、穴なし各6本、計12本  
魚、イルカ、クジラ、イカ、タコ、貝各6匹、計36匹 カゴ

プールの水底に魚が立ちます

水に潜って魚をつかむ訓練として使用。魚は水流がおきると動くので、目をあける訓練にもなります。同じ種類の魚、同じ色の魚をつかむゲームとして使えます。

**プールで見てみて魚つかみ HAJ-0148**

本体価格 **14,900**円(税込価格16,390円)  
素材/エラストマー樹脂、スチール(魚の中)  
カラー/ピンク、グリーン、イエロー、オレンジ



セット内容/マンボウ、タイ、クジラ、イカ各4色、計16匹  
カゴ付

スポンジ製のソフトな水てっぽうで、プールに浮かべたのを狙ってたおしましょう。

**プールでのあて HAJ-0156**

本体価格 **18,800**円(税込価格20,680円)  
素材/EVAスポンジ  
サイズ/  
水てっぽう・φ3.5×L:23.5cm  
的・W:10×H:18×D:1.5cm



通気性の良いカゴ付  
セット内容/水てっぽう・7本の・7個 カゴ付

水面上に立つように浮かぶ

水流で動く難易度も上がります

プールなどで棒を浮かべて輪投げができます。棒は水面上で立つようにできていて、水流を作ると棒が流れるので、難易度を変えることができます ※水位が低いと棒がたたない場合があります 棒の端に重りを封入しており、バランスで水に浮きました、水流で動きます。 ※棒は人に向かって、叩く、投げるなどは危険ですので絶対しないでください

**プールでわなげ HAJ-0145**

本体価格 **23,800**円(税込価格26,180円)  
素材/EVAスポンジ、スチール  
サイズ/棒・L:30cm リング・φ18cm



セット内容/棒・9本、リング・9色×各2個、計18個



すべてスポンジ製の水てっぽう

すべてスポンジ製なので、安全にしていだけます。曲げても割れません。

**水てっぽう(7本セット) HAJ-0157**

本体価格 **14,600**円(税込価格16,060円)  
素材/EVAスポンジ サイズ/φ3.5×L:23.5cm



曲げても壊れず元に戻ります

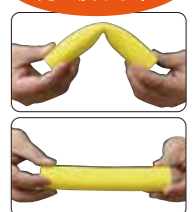

セット内容/水てっぽう・7本

笛



プラエコー笛 10個セット SG-1013

本体価格 2,700円(税込価格2,970円)  
カラー/ピンク・黄・青・白・黒・赤

プラ単管笛 10個セット SG-1015

本体価格 3,300円(税込価格3,630円)  
カラー/白

プラボリス笛 10個セット SG-1004

本体価格 3,200円(税込価格3,520円)  
カラー/白

みんなで使える電子笛

目標の方向に向けて  
鳴らします  
2音切替式

ビツナルⅢ SG-084

本体価格 3,100円  
(税込価格3,410円)  
カラー/ブルー・レッド

スポーツコード・12本1組 SG-1012

本体価格 2,400円(税込価格2,640円)  
カラー/レッド・オレンジ・イエロー・グリーン・ブルー・ホワイト  
各2本。ホイッスルの色分けに。長さ49cm。

メガホン



[L・H310mm] SG-1005

本体価格 530円(税込価格583円)  
素材/ポリエチレン  
カラー/ブルー・グリーン・イエロー・レッド

[S・H250mm] SG-1006

本体価格 490円(税込価格539円)  
素材/ポリエチレン カラー/イエロー

拡声器



6W音声  
+ホイッスル防滴

13W音声

06W SG-094

本体価格 22,000円  
(税込価格24,200円)

113M SG-095

本体価格 31,900円  
(税込価格35,090円)

モクヘリン



[小] SE-1008

本体価格 12,000円  
(税込価格13,200円)  
素材/真鍮  
サイズ/φ110×H215mm

[大] SE-1016

本体価格 17,200円  
(税込価格18,920円)  
素材/真鍮  
サイズ/φ125×H250mm

ストップウォッチ



ストップウォッチ SVAS-0011

本体価格 20,400円  
(税込価格22,440円)  
スプリットタイム、  
ラップタイム、  
トータルタイムまたは、  
ランニングラップタイム他  
3段階表示・ラップ  
スプリットメモリー/  
300本



スイミングマスター SVAS009

本体価格 20,400円  
(税込価格22,440円)  
スプリットタイム、  
ラップタイム、  
トータルタイムまたは、  
ランニングラップタイム  
3段階表示  
最大300本メモリー  
10気圧防水

スイミングマスター専用  
シリコンケース



[ブルー]SVAZ011  
[イエロー]SVAZ013

本体価格 1,000円  
(税込価格1,100円)  
SVAS009装着例  
本体にすっぽりかぶせて使用

デュアルスプリットメモリー  
ストップウォッチ[100メモリー]  
DT-495-100

本体価格 4,500円(税込価格4,950円)  
スプリットタイム、ラップタイム、  
トータルタイム3段階表示 1/100秒計測  
※生活防水 ※在庫なくなり次第販売終了

熱中症対策 簡易熱中症注意目安計

熱中症といえば、炎天下に長時間いた、真夏の暑いなか運動をしていたといったケースを想像するかもしれませんが、実際はこうした典型的な場面ばかりではありません。実は、梅雨の合間に突然気温が上がったなど、身体が暑さになっていない時期にかかりやすい病気でもあります。  
意外なところでは、気温が低い日でも湿度が高いと熱中症にかかりやすくなります。  
また、室内でじっとしていても室温や湿度の高さから熱中症にかかることもあり、救急要請時の発生場所では、住宅等居住施設が全体の37%を占め最も多く、次いで道路・交通施設が25%を占めています。最近ではこの様な室内型熱中症が注目されています。

熱中症目安温度計30N18-06

本体価格 12,000円(税込価格13,200円)  
材質/ABS樹脂、塩化ビニール、アルミ材  
サイズ/約φ300×40mm  
重さ/約580g  
外周は、温度計。  
内周は、推定WBGTの参考値。  
防雨仕様(屋外でも使用可能)



熱中症目安温度計・防雨型TM-2680 N12-08

本体価格 6,000円(税込価格6,600円)  
材質/PS樹脂、ポリカーボネート  
サイズ/約140×152×31mm 重さ/約220g  
★防雨仕様で、屋外設置可能な温度・湿度計  
★熱中症の予防にも!注意目安を目盛りに表示。  
★遠くからでも見やすい表示の壁掛け専用タイプ。



スポーツタイマー

壁掛けタイプシリーズ 素材/文字盤:低発泡PVC、取付金具:アルミ					
品番・操作方法・機能	本体価格 (税込価格)	連動操作	総高 (mm)	重量 (kg)	文字板サイズ 縦×横×厚(mm)
ST-13KHG スタート・ストップ・リセット	147,000円 (161,700円)	×	900	7	900×900×6
ST-13KH 無線式 スタート・ストップ・リセット	237,000円 (260,700円)	○			
ST-12KHG スタート・ストップ	132,000円 (145,200円)	×			

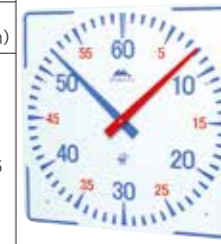

分針(青・ボス付)ST-A  
本体価格 8,000円(税込価格8,800円)  
秒針(赤・ボス付)ST-B  
本体価格 8,000円(税込価格8,800円)

L型スタンドシリーズ 素材/文字盤:低発泡PVC、スタンド:ステンレス					
品番・操作方法・機能	本体価格 (税込価格)	連動操作	総高 (mm)	重量 (kg)	文字板サイズ 縦×横×厚(mm)
ST-13KHG スタート・ストップ・リセット	145,200円 (184,800円)	×	1230	11	900×900×6
ST-13KH 無線式 スタート・ストップ・リセット	268,000円 (294,800円)	○			
ST-12KHG スタート・ストップ	153,000円 (168,300円)	×			

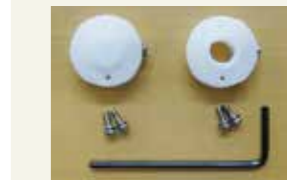
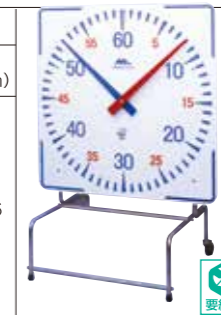

ボスセット ST-00A  
本体価格 4,500円(税込価格4,950円)

F型スタンドシリーズ 素材/文字盤:低発泡PVC、スタンド:アルミ					
品番・操作方法・機能	本体価格 (税込価格)	連動操作	総高 (mm)	重量 (kg)	文字板サイズ 縦×横×厚(mm)
STT-11FH (1針式60秒計) スタート・ストップ	119,000円 (130,900円)	×	830~ 920mm	4	800×600×6
STT-12FH スタート・ストップ	135,000円 (148,500円)	×			

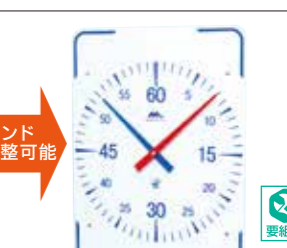

スタンド  
高さ調整可能

プール用掛時計



直径50cm

JIS規格防雨型  
屋外での使用も可能です

4MY611 本体価格 100,000円  
(税込価格110,000円)  
素材/枠:ステンレス  
サイズ/φ500×60mm  
仕様/電波時計・リチウム電池  
重量/4kg



直径45cm

JIS規格防雨型  
屋外での使用も可能です

KH-411S 本体価格 60,000円  
(税込価格66,000円)  
素材/枠:ステンレス  
サイズ/φ450×78mm  
仕様/電波時計  
リチウム電池 重量/3.1kg



直径44.4cm

防湿・防塵型

KH-407S  
本体価格 28,000円  
(税込価格30,800円)  
素材/枠:ステンレス  
サイズ/φ444×44mm  
仕様/リチウム電池  
重量/1.7kg



直径38.1cm

防湿・防塵型

KH-406S  
本体価格 23,000円  
(税込価格25,300円)  
素材/枠:ステンレス  
サイズ/φ381×40mm  
仕様/リチウム電池  
重量/1.2kg



直径28.1cm

強化防湿・防塵型  
浴室に最適です

KS463S  
本体価格 17,000円  
(税込価格18,700円)  
素材/枠:ステンレス  
サイズ/φ281×47mm  
仕様/リチウム電池  
乾電池  
重量/830g

監視台

極太アルミパイプ採用。  
広いベースフレームにより  
安定性と耐久性を両立。



**ステンレス審判台&監視台150**  
SB-3856  
本体価格 **185,600円**  
(税込価格204,160円)  
素材/ステンレス25.4mmパイプ  
ポリエチレンブロー成形(座席部)  
サイズ/W125×D116×H262cm  
座面高さ150cm  
重量:20.7kg 日除け付



**アルミ審判台&監視台KS150**  
SB-2370  
本体価格 **115,800円**  
(税込価格127,380円)  
素材/アルミ35mm  
ポリエチレンブロー成形(座席部)  
サイズ/W100×D120×H257cm  
座面高さ150cm  
重量:18kg 日除け付 粉体塗装



**オプションWSヒヨケ**  
本体価格 **26,000円**  
(税込価格28,600円)  
素材/フレーム:アルミ  
天幕:PVC  
組立式

**アルミ審判台&監視台**  
WS-180X  
本体価格 **135,000円**  
(税込価格148,500円)  
素材/フレーム:アルミ 背・座:FRP  
サイズ/W119×D150×SH180・H219cm  
重量/15.0kg 組立式

コース表示板



**本体のみ SP-310**  
本体価格 **9,300円**(税込価格10,230円)  
素材/P・P発泡シート  
サイズ/内寸W300×H430mm  
※本体に表示シートは付いていません

**コース表示シート(2枚1組)**  
SP-320 本体価格 **3,600円**(税込価格3,960円)  
素材/ラミネート加工 サイズ/内寸W290×H425mm

※新規原稿作成の場合別途原稿製作費がかかります。

ビート板整理棚



**軽量な3段コンパクトタイプ**  
アルミビート板整理棚3  
SB-2432  
本体価格 **37,800円**  
(税込価格41,580円)  
3段 素材/アルミ製  
サイズ/W131×D38.5×H120cm  
重量:4kg  
収納数/約120枚(ビート板厚さ3cm)

受注生産



**タップリ収納4段タイプ**  
アルミビート板整理棚4  
SB-2433  
本体価格 **45,300円**  
(税込価格49,830円)  
4段 素材/アルミ製  
サイズ/W131×D38.5×H161cm  
重量:5kg  
収納数/約160枚(ビート板厚さ3cm)

受注生産



**前段メッシュタイプで収納性抜群**  
アルミビート板ヘルパー兼用棚  
SB-2434  
本体価格 **72,300円**  
(税込価格79,530円)  
4段(金網棚つき)  
素材/アルミ製、スチール(金網)  
サイズ/W96×D49.5×H160cm  
重量:11kg  
収納数/約120枚(ビート板厚さ3cm)

受注生産



**錆びない樹脂製タイプ**  
3段(ビート板90枚収納)  
SN-30003  
本体価格 **53,000円**(税込価格58,300円)  
素材/パイプ・PVC、ジョイント、AAS樹脂  
サイズ/W97.6×D40×H120cm

**4段(ビート板120枚収納)**  
SN-30004  
本体価格 **68,000円**(税込価格74,800円)  
素材/パイプ・PVC、ジョイント、AAS樹脂  
サイズ/W97.6×D40×H158cm  
※棚の移動はできません(固定式)

要組立

収納ボックス

**コンテナタイプ**  
ヘルパー収納カゴキャスター付  
SN-3203 本体価格 **29,500円**  
(税込価格32,450円)  
ヘルパー収納カゴキャスターなし  
SN-3204 本体価格 **18,500円**  
(税込価格20,350円)  
素材/ポリプロピレン  
サイズ/内寸:W770×D520×H411mm  
外寸:W816×D568×H428mm



**フィンベルにぴったりサイズ**  
フィンベル&多目的収納ボックス  
SN-30001  
本体価格 **39,800円**(税込価格43,780円)  
素材/本体:ポリプロピレン製  
ストッパー:ポリエチレン  
サイズ/W610×L810×H670mm  
収納数/フィンベル24本

要組立

テクセル製品 プールサイド、浴室の小物入れ・脱衣用に最適です。

プール環境に特化した仕様!

- ・軽い、強い、錆びない! 樹脂製のテクセル構造を採用
- ・湿気に強い小口貼り仕様
- ・厚みを8mmから13mmに、棚板をはめ込み式に変更し、さらに強度アップ



ハニカム構造で高強度!



小口貼り仕様

**テクセルボックス(床置き)**  
[4列6段タイプ]  
SN-TR0001  
本体価格 **225,000円**  
(税込価格247,500円)  
サイズ/W920×D268×H1644mm  
間口/H222×W213.5mm  
重量:14.5kg  
アジャスター付き



**テクセルボックス(壁掛け)**  
[4列4段タイプ] SN-TR0002  
本体価格 **172,000円**(税込価格189,200円)  
サイズ/W920×D268×H960mm  
間口/H204×W213.5mm重量:9.5kg



壁掛け

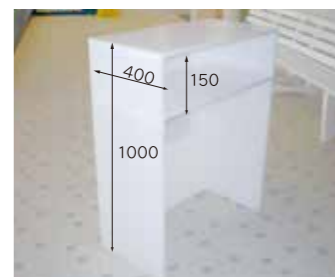

**重量は従来のアルミ製デスクの約60%**  
**プールサイドデスク SN-3303** 本体価格 **98,500円**(税込価格108,350円)  
サイズ/W785×H1000×D400 重量/8.5kg



便利な中棚付

プールカバーシート(巻取)

オリジナル製品 軽くて作業ラクラク!保温性も抜群!

5層タイプに1.8m登場



プールカバーシートは、お風呂にも使えます。

三立のオリジナルプールカバーシートは、ハサミやカッターナイフで簡単にカットできます。3層から5層のシートがしっかり圧着していますので剥がれる心配もありません。プールの大きさや浴槽の形状に合わせてお使いください。



2mmの独立発泡体を採用!保温性が抜群! 軽くて作業もラクラク 両面にワリフ(補強材)を使用!耐久性も抜群!

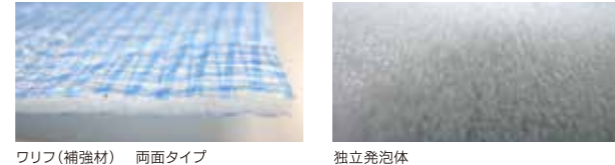

ワリフ(補強材) 両面タイプ

独立発泡体

【5層構造】両面ワリフ補強加工 SF-4228 本体価格 **55,000**円 (税込価格60,500円) 素材/PE独立発泡体+両面ワリフ(PE) サイズ/1.8m×26m 厚み2mm 重量/5.9kg

SF-4228-5(5m) 本体価格 **13,500**円(税込価格14,850円) 素材/PE独立発泡体+両面ワリフ(PE) サイズ/1.8m×5m 厚み2mm 重量/1.2kg



片面ワリフ補強

安さを求めるなら!!

【3層構造】片面ワリフ補強加工 SF-4226 本体価格 **28,000**円 (税込価格30,800円) 素材/PE独立発泡体+片面ワリフ(PE) サイズ/1m×26m 厚み2mm 重量/2.5kg



両面ワリフ補強

強さを求めるなら!!

【5層構造】両面ワリフ補強加工 SF-4227 本体価格 **39,000**円 (税込価格42,900円) 素材/PE独立発泡体+両面ワリフ(PE) サイズ/1m×26m 厚み2mm 重量/3.2kg

別注サイズ対応 可能商品(長さのみ)

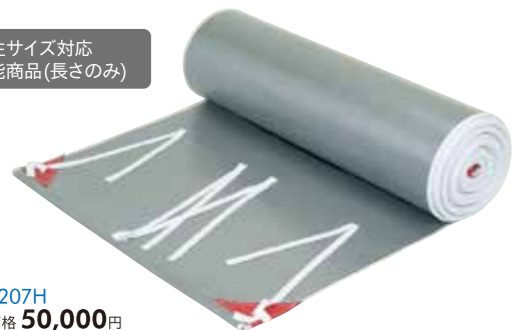

SF-4207H 本体価格 **50,000**円 (税込価格55,000円) 素材/発泡ポリエチレン+ワリフ サイズ/1m×26m×t3mm 重量/8.5kg

別注サイズ対応 可能商品(長さのみ)

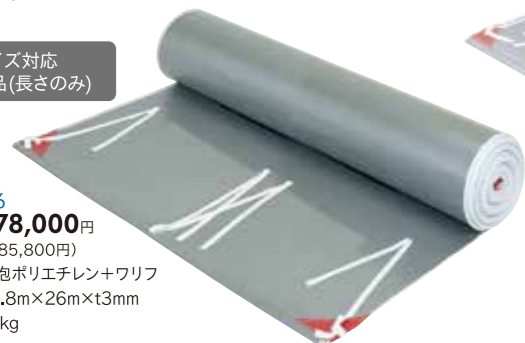

SF-4206 本体価格 **78,000**円 (税込価格85,800円) 素材/発泡ポリエチレン+ワリフ サイズ/1.8m×26m×t3mm 重量/13kg

プールカバーシート巻取器

取り扱いカンタン! 毎日の作業効率アップ! 立てて収納できるため、水抜きも楽に行えます



本体

ローラー

収納時

W1000用巻取ローラー SF-200SB 本体価格 **38,500**円 (税込価格42,350円) 素材/側板:耐衝撃ポリプロピレン、心棒:ステンレス サイズ/φ580×1144mm 重量/6.8kg 収納/SF-4207Hが3本分

W1800用巻取ローラー SF-280SB 本体価格 **50,000**円 (税込価格55,000円) 素材/側板:耐衝撃ポリプロピレン、心棒:ステンレス サイズ/φ580×1944mm 重量/7.8kg 収納/SF-4206が2本分

W1000用セット品 SF-200 本体価格 **235,000**円(税込価格258,500円) 素材/側板:耐衝撃ポリプロピレン、本体:ステンレス サイズ/1320×600×H810mm 重量/17.6kg

W1800用セット品 SF-280 本体価格 **305,000**円(税込価格335,500円) 素材/側板:耐衝撃ポリプロピレン、本体:ステンレス サイズ/2120×600×H810mm 重量/21.9kg

プールカバーシート(大判) 軽くて保温力の高いプールカバーシートが登場! 別注サイズ対応可能商品

- もともとは生コンクリート用の保温シート保温力の高さには自信があります
- PEシートよりも軽い135g/㎡の重さ
- 大きいサイズも作成可能

マッフルシート SF-4230 本体価格 **1,200**円(税込価格1,320円)/㎡ 素材/ポリプロピレン カラー/表:黒、裏(水面側):茶 重量/135g/㎡



ジャグジーにも使えます

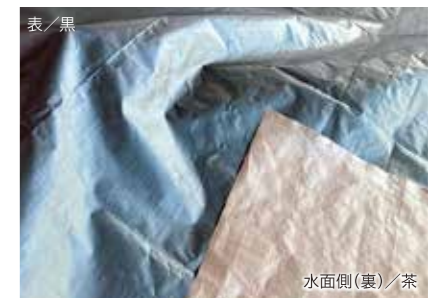

表/黒

水面側(裏)/茶



別注サイズ対応可能商品

お風呂やジャグジーには、このタイプ  
エイランシルバー SF-4211 本体価格 **2,400**円(税込価格2,640円)/㎡ 素材/発泡ポリエチレン+ワリフ カラー/シルバー 重量/0.21kg/㎡ 厚さ/2mm ※幅3mまでの対応



別注サイズ対応可能商品

プールでも保温力がほしいならこのタイプ  
エイランブルー SF-4205 本体価格 **1,950**円(税込価格2,145円)/㎡ 素材/発泡ポリエチレン+ワリフ カラー/ブルー 重量/0.19kg/㎡ 厚さ/2mm ※幅3mまでの対応

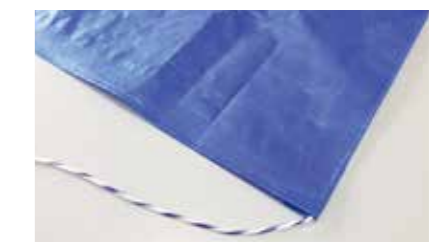

別注サイズ対応可能商品

価格を抑えたいならこのタイプ  
PEシート SF-4200 本体価格 **1,000**円(税込価格1,100円)/㎡ 素材/PEシート カラー/ブルー 重量/153g/㎡ 仕様/紐付

一口メモ プールカバーシートは本当に効果があるの?

省エネルギー性保温効果(プールカバー断熱効果)の実験結果です

- 試験施設/名古屋工業研究所
- 試験方法/30℃の温水15ℓを恒温室中16℃、湿度20%で9時間放置する。カバーシートを水面に浮かべ、何も無い場合との温度変化を測定した。
- 測定商品/SF-4227
- 【測定結果】
- 9時間後/9時間後のカバーシートなしでは水温13.6℃ 9時間後の三立オリジナルプールカバーシートでは水温21.9℃ によってその差としては8.3℃でした。
- 13時間後/13時間後のカバーシートなしでは水温11.5℃ 13時間後のカバーシートありでは水温20℃ によってその差としては8.5℃でした。

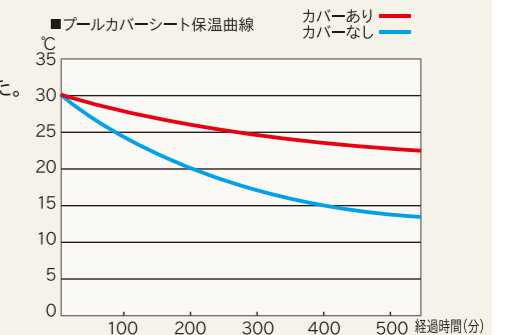

ガーデンセットの定番!  
長年、多くの人に  
愛されているタイプです



**パラソル NSP-12-WB**  
本体価格 **35,000円**(税込価格38,500円)  
サイズ/φ2120×H2380mm 重量/5.5kg

**テーブル ATX-40**  
本体価格 **39,000円**  
(税込価格42,900円)  
サイズ/φ900×H700mm  
重量/5.7kg

**ガーデンチェア(1脚) F-201**  
本体価格 **17,000円**(税込価格18,700円)  
サイズ/470×460×H790mm  
重量/各2.0kg



安全性に配慮!

プールサイドでも  
露天風呂でも

**サンブレパラソル 5404**  
本体価格 **36,000円**  
(税込価格39,600円)  
素材/支柱:アルミ  
天幕生地:サンブレラ(アクリル)  
サイズ/φ1890×H2200mm

**ベース 2004**  
本体価格 **38,000円**  
(税込価格41,800円)  
サイズ/W600×D590×H390mm  
重量/30kg



ガーデンチェア

**RCH-001**  
本体価格 **10,500円**(税込価格11,550円)  
サイズ/555×570×H770mm  
重量/3.4kg

**GF Bistro**  
本体価格 **11,000円**  
(税込価格12,100円)  
素材/ポリプロピレン  
サイズ/  
W440×D510×H890mm  
重量/2.7kg



リクライニングチェア

4段階リクライニング

**GFSARA GFサンラウンジャ**  
本体価格 **59,000円**(税込価格64,900円)  
素材/ポリプロピレン  
サイズ/1900×670×H920mm 重量/11.4kg



4段階リクライニング

**JASARA ジャマイカサンラウンジャ**  
本体価格 **97,000円**(税込価格106,700円)  
素材/フレーム:PP、背・座:スプリング  
サイズ/W700×D1900×H380mm 重量/11.6kg



ガーデンテーブル

ウェルザリッツ製テーブルの天板は  
木材パーティクルを樹脂と共に低温・高圧下で成形された後、高温・高圧下で多層メラニン被膜整形し、  
耐候・耐薬品性に優れた屋外・業務用に最適なテーブルです。

**NWT-900**  
本体価格 **59,000円**(税込価格64,900円)  
素材/フレーム:アルミ 天板:ウェルザリッツ  
サイズ/φ900×H:650mm 重量/12.4kg  
組立式



ガーデンベンチ



**Nado Orion2**  
本体価格 **88,000円**(税込価格96,800円)  
素材/ポリプロピレン、PVC  
サイズ/2000×530×H750(SH450)mm  
重量/20.0kg



**NSCF-1500**  
本体価格 **38,000円**(税込価格41,800円)  
素材/アルミ  
サイズ/350×1500× H400mm  
重量/6.1kg



**NSC-1500**  
本体価格 **55,000円**(税込価格60,500円)  
素材/アルミ  
サイズ/1500×500×H730mm(SH400mm)  
重量/10.1kg

レスキューボードベンチ

普段はベンチとして使用でき、急病人や負傷者発生などの緊急事態になると座面を取り外して担架として活躍し、素早い救助活動が行える新発想のベンチ



ベンチ + 担架



座面取り外し式



**レスキューボードベンチ BC-309-118-5** 本体価格 **58,000円**(税込価格63,800円)  
素材/座面:ポリエチレン、脚:スチール粉体塗装、ベルト:ナイロン、バックル:POM樹脂  
サイズ/(担架時)約1780×430×H81mm(ベンチ時)約1780×430×H380mm 重量/ベンチ時:約22.5kg担架時:約7.5kg  
耐荷量/担架時:100kg カラー/レスキューオレンジ・ブルー

ホームベンチ

スタイリッシュな  
グレーカラーも



**1200SUS** 本体価格 **39,700円**  
(税込価格43,670円)  
素材/座面:ポリプロピレン、  
脚:ステンレス脚  
サイズ/1206×400×H365mm  
重量/7.8kg カラー/青、黄、白、灰



**1500SUS** 本体価格 **54,800円**  
(税込価格60,280円)  
素材/座面:ポリプロピレン、  
脚:ステンレス脚  
サイズ/1503×400×H365mm  
重量/10.4kg カラー/青、黄、白、灰

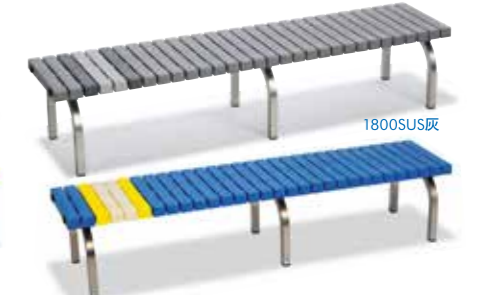

**1800SUS** 本体価格 **58,000円**  
(税込価格63,800円)  
素材/座面:ポリプロピレン、  
脚:ステンレス脚  
サイズ/1801×400×H365mm  
重量/11.9kg カラー/青、黄、白、灰

プールカーペット(ジョイントタイプ)

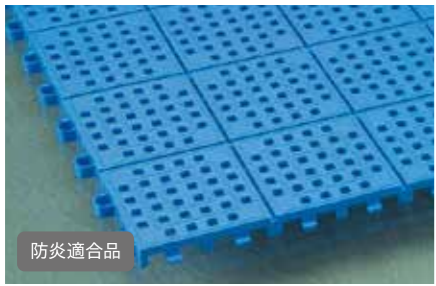

防炎適合品

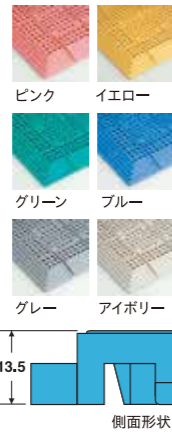

ピンク イエロー  
グリーン ブルー  
グレー アイボリー

ジョイントマットの定番品  
タッチマットII SPM-4449  
本体価格 **1,780円**(税込価格1,958円)  
素材/軟質塩ビ サイズ/300×300mm×t13.5mm  
重量/約5.5kg/㎡ ※フチの取り扱いもございます

13.5  
側面形状

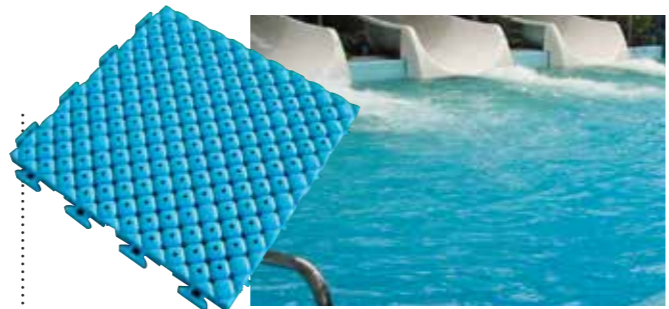

プールに沈められる唯一のマット  
飛び込み時、万一の衝撃を和らげます

防炎適合品

プールクッション RV-140  
本体価格 **1,600円**(税込価格1,760円)/枚  
素材/特殊軟質塩化ビニール カラー/ブルー  
サイズ/250×250×t15mm  
重量/約10.5kg/㎡  
※フチの取り扱いもございます





防炎適合品

ゴムの弾力と  
プラスチックの強さのいいとこ取り!  
スーパーチェッカー SPM-4452  
本体価格 **1,760円**(税込価格1,936円)  
素材/エラストマー サイズ/300×300×t13mm  
重量/約5.0kg/㎡  
※フチの取り扱いもございます

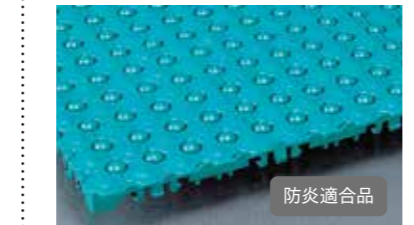

ブルー ピンク ダークグリーン  
グレー ライトグリーン ベージュ  
中フチ+ 中フチー

コーナー



防炎適合品

優れたクッション性で素足に気持ち良いソフトな感覚です  
抗菌フミンゴ(屋内用)SPM-4450 本体価格 **2,280円**(税込価格2,508円)  
素材/ポリ塩化ビニル  
サイズ/300×300mm×t17.5mm  
重量/約8.6kg/㎡  
※フチの取り扱いもございます



表面形状  
側面形状  
17.5

オレンジ グリーン ブルー ベージュ



防炎適合品



緑 灰  
青 アイボリー  
オレンジ



防炎適合品



パステルブルー ダークブルー  
オーシャングリーン アンティークピンク  
ベージュ グレー



細かいピッチでジャストサイズに  
カットできます。

エコスノコ144 SPM-4440  
本体価格 **250円**(税込価格275円)  
素材/ポリエチレン(再生樹脂)  
サイズ/150×150mm×t16 重量/3.5kg/㎡



ジョイントしたまま巻取れるため、  
清掃ラクラク!

ラグーンマット [1ピース]  
SPM-4480 本体価格 **600円**(税込価格660円)  
素材/硬質塩ビ サイズ/20×20cm・厚み約9mm  
重量/約4.1kg/㎡

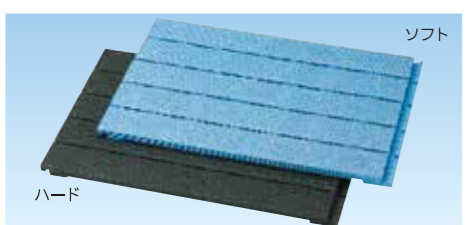

ソフト  
2枚1組 発泡体のため軽さが特徴です

ホットスノコ[ソフト] SPM-4462 本体価格 **6,000円**(税込価格6,600円)  
素材/発泡ポリプロピレン(発泡倍率20倍) 重量/650g カラー/ブルー

ホットスノコ[ハード] SPM-4463 本体価格 **11,000円**(税込価格12,100円)  
素材/発泡ポリプロピレン(発泡倍率8倍) 重量/1.5kg カラー/マーブル(グレー)  
サイズ/585×900×t35mm

ハード

プールカーペット(長尺タイプ) ※用途に合わせてカットしてご利用ください



防炎適合品



グリーン レッド ブルー  
モスグリーン アイボリー ブラック

表面形状

水廻りのNo.1の納品実績!  
ダイヤモンド穴あり SPM-4456 本体価格 **55,000円**(税込価格60,500円)  
素材/ポリ塩化ビニル サイズ/W920mm×10m×t3.0mm

ご希望の多いサイズ登場!  
ダイヤモンド穴あり5m(グリーンのみ)  
SPM-4456-5 本体価格 **34,000円**(税込価格37,400円)  
素材/ポリ塩化ビニル サイズ/W920mm×5m×t3.0mm



防炎適合品

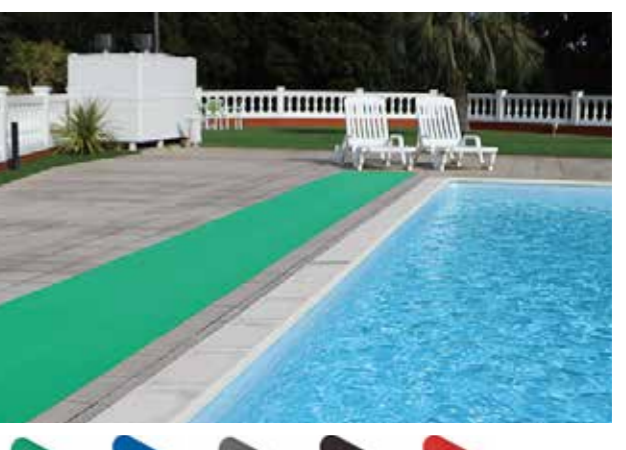

メンテナンストップ  
浴室管理用品

安全歩行マット  
AI-9010 本体価格 **28,000円**(税込価格30,800円)  
素材/PVC サイズ/900×10m×H6mm 重量/約29.7kg

AI-1206 本体価格 **24,000円**(税込価格26,400円)  
素材/PVC サイズ/1200×6m×H6mm 重量/約23.8kg



グリーン ブルー グレー ブラック レッド



グレー グリーン ブルー レッド ブラウン ブラック

厚みが2mmと薄く、つまづく心配がありません  
アルマット  
SPM-4610 本体価格 **52,000円**(税込価格57,200円)  
素材/塩化ビニール サイズ/W920×10m×H2.2mm 重量/約16kg

安全スノコマット



ASK-4575 本体価格 **5,600円**(税込価格6,160円)  
素材/PVC  
サイズ/D:450×L:750×H:12mm 重量/約2.3kg  
カラー/ブルー、ベージュ

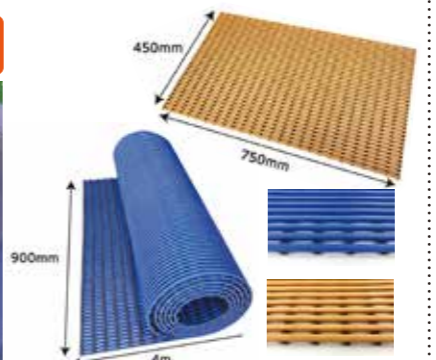

ASK-9004 本体価格 **53,000円**(税込価格58,300円)  
素材/PVC  
サイズ/D:900×L:4000×H:12mm 重量/約24.8kg  
カラー/ブルー、ベージュ

防炎適合品 簡単に巻き取れるスノコ  
更衣室に最適です



パールブルー パールピンク  
アイボリー  
ブラウン ブラック

ロール  
スノコII3000  
SPM-4465  
本体価格 **50,000円**  
(税込価格55,000円)  
素材/軟・硬質特殊塩ビ  
サイズ/W600mm×L3000mm×t15mm 重量/17kg  
※軟質部分は簡単にカットできます

プール備品  
指導用品  
プールカーペット  
用品  
メンテナンストップ  
浴室管理用品  
プール  
アクセサリ  
施設支援商品  
ジム・スタジオ  
関連備品

プール備品  
指導用品  
プールカーペット  
用品  
メンテナンストップ  
浴室管理用品  
プール  
アクセサリ  
施設支援商品  
ジム・スタジオ  
関連備品

遮熱タイプで夏場のプールサイドの表面温度の上昇を抑えます。表面は優れた防滑性と心地よいクッション性があり、素材は高耐候性特殊塩ビを使用していますので、色あせしにくく、鮮やかなカラーを保ちます。

品番	価格(税別)	サイズ	重量	カラー
SPM-4505	65,900円(72,490円)	W980mm×5m×t2.9mm	15.0kg	
SPM-4507	90,400円(99,440円)	W980mm×7m×t2.9mm	21.0kg	
SPM-4510	127,300円(140,030円)	W980mm×10m×t2.9mm	30.0kg	
素材/塩ビ カラー/MXの中から選びください 別注寸法も承ります。(最大製作寸法:1.9m巾×7~8m)				

品番	本体価格(税込価格)	サイズ	重量	カラー
SPM-4468	64,100円(70,510円)	W980mm×5m×t2.9mm	15.0kg	
SPM-4469	87,900円(96,690円)	W980mm×7m×t2.9mm	21.0kg	
SPM-4470	123,700円(136,070円)	W980mm×10m×t2.9mm	30.0kg	
素材/塩ビ カラー/MTの中から選びください 別注寸法も承ります。(最大製作寸法:1.9m巾×10m)				

高級感のある屋内専用マット

■MT・MXとの比較したタキストロンSTの特長

- ・屋内専用床材(屋外で使用するための耐候処理が施されています)
- ・高級感のあるタイル調デザイン
- ・ブラシがスムーズに入るメンテナンス性
- ・抗菌性能の付与

タキロンNSマット 屋内施設専用STタイプ

品番	本体価格(税込価格)	サイズ	重量
SPM-4515	65,900円(72,490円)	W980mm×5m×t2.9mm	16.8kg
SPM-4517	90,400円(99,440円)	W980mm×7m×t2.9mm	23.5kg
SPM-4520	127,300円(140,030円)	W980mm×10m×t2.9mm	33.6kg

別注寸法も承ります。(最大製作寸法:1.9m巾×10m)

素材/塩ビ カラー/STの中から選びください。



**軽量で持ち運び簡単!**  
小さな子の一時的な待機場所に最適です

側面形状

**軽量パタパタマット SPM-4453**  
本体価格 **31,000円**  
(税込価格34,100円)  
素材/本体:EVA樹脂・ポリエチレン、  
ジョイント:SPVC、  
ベルト:ポリエステル・POM樹脂  
サイズ/900×2000×H約13mm  
重量/約3.2kg  
カラー/グリーン、グレー

ジョイント、ベルト各2個付



**究極の衝撃緩衝性クッションで安全な水廻りに!**  
屋外でも使用可能です

**パワークッション SPM-4466**  
本体価格 **180,000円**  
(税込価格198,000円)  
素材/発泡塩化ビニール  
サイズ/1×10m 厚さ/約10mm  
重量/約60kg

ブルー

グリーン

クッションマット



子供の休憩場所として

特徴

- 優れたクッション性が体重負担を軽減
- 耐水仕様
- 転んでも痛くない
- 長時間座っても疲れない

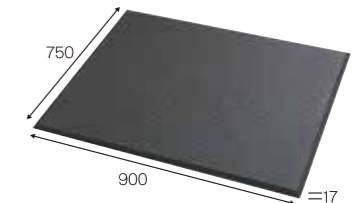

**FUWAFUWAプールマット AM-02(M)**  
本体価格 **12,800円**(税込価格14,080円)  
素材/NBRゴム  
サイズ/W750×D900×H17mm 重量/約1.5Kg  
カラー/ブラック

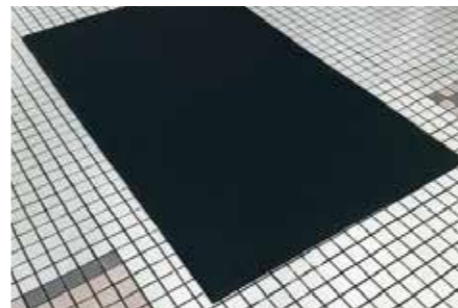

防災性能適合品試験番号E1180335



インストラクターの足下に

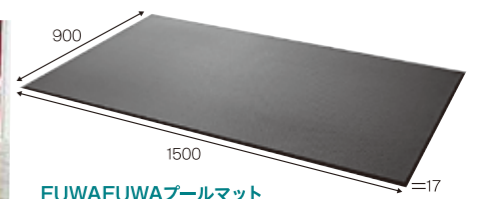

**FUWAFUWAプールマット AM-03(L)**  
本体価格 **22,000円**(税込価格24,200円)  
素材/NBRゴム  
サイズ/W900×D1500×H17mm 重量/約3.3Kg  
カラー/ブラック



**キッズルームに最適**  
EVE発泡樹脂を使用し、柔軟性に富んでいます  
表面はエンボスすべり止め加工あり  
抗菌カラージョイントマット[4枚1組] SPM-4454  
本体価格 **35,200円**(税込価格38,720円)  
素材/EVA特殊樹脂発泡体  
サイズ/1000×1000mm×t15  
カラー/グリーン・レッド・ブルー・イエロー

受注生産  
単色OK

**キッズルームに最適**  
濡れても乾拭きですぐ使用できます  
抗菌、防カビ仕様で衛生的  
ジョイントタタミ[900×900×18mm] SPM-4475  
本体価格 **16,200円**(税込価格17,820円)  
ジョイントタタミ[スロープ80×900×18mm] SPM-4475S  
本体価格 **3,700円**(税込価格4,070円)  
素材/ポリエチレンフォーム

グリーン イエロー  
オリーブ ピンク

スロープマット



**段差解消に! 組立てタイプのスノコマットです**  
緩やかなスロープ形状  
設置場所に合わせてカットも可能です  
(お客様による加工作業が必要です)

ブロックビルド  
SPM-4620 スロープ/コーナーセット20 W137×D774×H19mm・1セット  
本体価格 **8,620円**(税込価格9,482円)  
SPM-4640 スロープ/コーナーセット40 W137×D774×H38mm・1セット  
本体価格 **32,280円**(税込価格35,508円)  
SPM-4660 スロープ/コーナーセット60 W137×D774×H57mm・1セット  
本体価格 **64,180円**(税込価格70,598円)  
素材/ポリエチレン カラー/グレー

スロープ コーナー60  
スロープ コーナー40  
スロープ コーナー20

足拭きマット

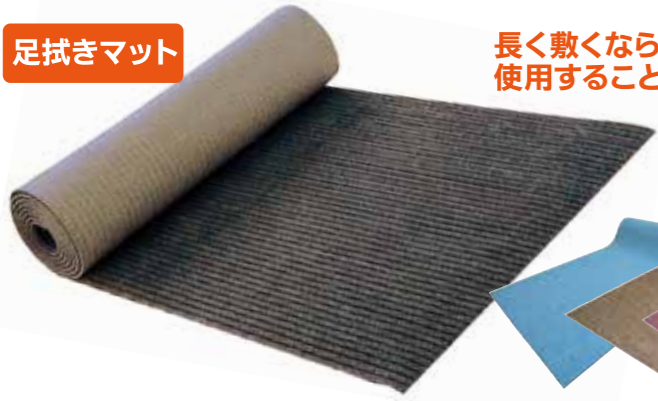

長く敷くならこれ!カットして  
使用することもできます

防災適合品

**取水マット(5m) SPM-4457**  
本体価格 **42,000**円(税込価格46,200円)  
素材/ポリエステル サイズ/W910×L5000mm×t10

**取水マット(1.2m) SPM-4457-2**  
本体価格 **11,000**円(税込価格12,100円)  
サイズ/W910×L1200mm×t10  
素材/素材/表:ポリエステル・ポリプロピレン混、  
裏:サモプラスチックエラストマー  
カラー/グレー・ベージュ・ピンク・ブルー  
※切り売りは出来ません。



ふわふわマットならこれ!

Ag+(銀イオン)を練り込んだ繊維を使用  
お客様にもしっかりアピールして好感度アップにつながります。  
裏面はすべり止めがついています



**乾度良好Ag+バスマット**

**S-30455**本体価格 **4,300**円(税込価格4,730円)  
サイズ/約50cm×80cm

**S-30456**本体価格 **5,800**円(税込価格6,380円)  
サイズ/約60cm×90cm

**S-30457**本体価格 **7,500**円(税込価格8,250円)  
サイズ/約70cm×100cm

**S-30458**本体価格 **12,000**円(税込価格13,200円)  
サイズ/約90cm×120cm

素材/アクリル100% 原料/日本 加工/中国  
裏面/すべり止め加工 パイル長/18mm  
カラー/グリーン、ブルー、ブラウン、ベージュ、オレンジ

吸水 速乾

マットのベチャベチャ感ゼロ!

他のバスマットに比べ太い糸を使用。この太い糸が水をぐんぐん吸水します。さらに太い糸同士の隙間が増え、風通しも良くなるため、ぐんぐん乾燥します。裏表使えるリバーシブル仕様

**ゼロマット**  
1702 本体価格 **14,000**円(税込価格15,400円) サイズ/70×120cm  
素材/アクリル

**耐熱すべり止めネット**  
1701 本体価格 **3,500**円(税込価格3,850円) サイズ/63×120cm

業務用ヘアドライヤー

両手が使える壁付タイプで、省エネ・安心・清潔

**NEW**  
ヘアドライヤーひだまり  
KS2502A-k  
本体価格 **110,000**円  
(税込価格121,000円)  
カバー材質/鉄鋳物・ホーロー仕上げ  
サイズ/W270×D240×H238mm  
重量/約3.9kg

**高風量・低騒音**  
高風量でスピーディーに乾かしながらも低騒音。  
静かで快適なドライ時間を実現します。

**壁付型**

両手が使える壁付型で、  
タオルやブラシを使いながら  
スムーズに乾燥。  
作業効率がアップします。

**ホーロー仕上げ**

丈夫な白色ホーロー仕上げで  
傷が付きにくく、  
汚れも簡単に落ちます。

**ワンタッチ操作**

ボタンを押すと運転が開始され、  
もう一度押すと停止します。

**360度ノズル**

360度回転するノズルを搭載し、  
髪の毛・身体をドライヤーで乾かすことができます。

約52秒で自動停止 約52秒の自動停止機能もあり、無駄な電力を消費することなく、快適な乾燥時間を確保します。

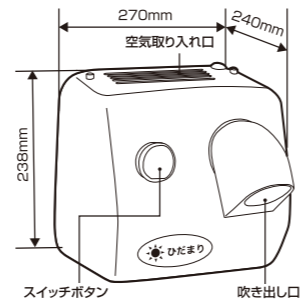

定格電圧・消費電力/AC100V・1250W  
定格周波数/50・60Hz  
吹出温度/約42℃(外気20℃)  
質量/約3.9kg  
安全構造/スイッチ後、約52秒で自動停止  
温度過昇防止サーモスタット(121℃)  
付属品/取扱説明書兼保証書、  
取り付けテンプレート、  
ナイロンアンカー×4、ねじ×4、六角レンチ

水着専用脱水機



毎分約3500回転の高速回転脱水  
水着を約10秒で脱水できます。

**貯水槽型 HSD-6-G**  
本体価格 **460,000**円(税込価格506,000円)  
電源/AC100V 周波数/50/60Hz  
消費電力/100W 重量/28.8kg  
サイズ/本体:W370×D370×H882mm  
脱水槽:φ127×170mm  
※貯水槽は別売りです

**貯水槽(水位センサー付)HSD-2-3**  
本体価格 **33,000**円(税込価格36,300円)

**排水設備必要型 HSD-6-H**  
本体価格 **440,000**円(税込価格484,000円)  
電源/AC100V 周波数/50/60Hz  
消費電力/100W 重量/28.5kg  
■サイズ/本体:W370×D370×H874mm、  
脱水槽:φ127×170mm  
※別途排水設備が必要です



低消費電力と安全性をグレードアップ  
本体ステンレス製タイプ。

**貯水槽型 HSD-8-GS**  
本体価格 **490,000**円(税込価格539,000円)  
素材/本体:ステンレス製 電源/AC100V  
周波数/50/60Hz  
消費電力/100W 重量/28.2kg  
サイズ/本体:W370×D370×H872mm  
脱水槽:φ127×170mm  
※貯水槽は別売りです

**貯水槽(水位センサー付)HSD-2-3**  
本体価格 **33,000**円(税込価格36,300円)

**排水設備必要型 HSD-8-HS**

本体価格 **470,000**円(税込価格517,000円)  
素材/本体:ステンレス製  
電源/AC100V 周波数/50/60Hz 消費電力/100W 重量/27.7kg  
サイズ/本体:W370×D370×H874mm、脱水槽:φ127×170mm  
※別途排水設備が必要です



2年保証

One Point

脱水槽のメンテナンスコロイド洗剤 HA007M による脱水槽洗浄が一番



①脱水槽内部全体に「コロイド洗剤HA007M」を吹きかける



②汚れが浮き上がるのを10~20分待ちます。



③水で流してください。(一度に500ml位を数回)



④流れない汚れはナイロンブラシなどで落としてください。



コロイド洗剤 **HA007M**  
5ℓボトル入り  
本体価格 **12,000**円  
(税込価格13,200円)

500mlスプレー容器  
本体価格 **2,000**円  
(税込価格2,200円)



傘立



筒型のシュートで出し入れがスムーズ。

素材/スチール角パイプ・電気亜鉛メッキ鋼板に粉体塗装、シュート・受皿:ポリプロピレン(再生樹脂)  
カラー/グリーン・イエロー・グレー・オレンジ

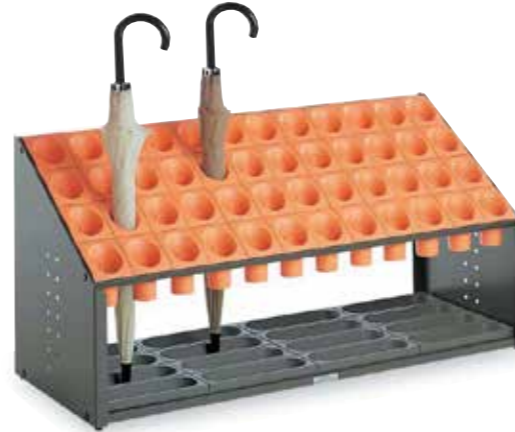

**オブリークアーバンB48(48本用)**  
UB-285-48  
本体価格 **44,300**円(税込価格48,730円)  
サイズ/W972×D375×H540mm  
重量/約14.0kg



**オブリークアーバンB24(24本用)**  
UB-285-24  
本体価格 **32,000**円(税込価格35,200円)  
サイズ/W972×D207×H540mm  
重量/約11.0kg



**オブリークアーバンB12(12本用)**  
UB-285-12  
本体価格 **22,800**円(税込価格25,080円)  
サイズ/W496×D207×H540mm  
重量/約7.0kg

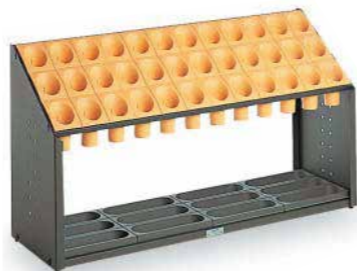

**オブリークアーバンB36(36本用)**  
UB-285-36  
本体価格 **37,100**円(税込価格40,810円)  
サイズ/W972×D291×H540mm  
重量/約11.0kg



**水に強いスリッパ**

発泡ポリエチレン採用で、水に濡れても大丈夫です。「滑りにくい」「丈夫」「軽い」の3つに加えて、「じゃぶじゃぶ丸洗いができる!」スリッパです。

**パレアナ SR-29-00**  
本体価格 **1,600**円(税込価格1,760円)  
素材/発泡ポリエチレン サイズ/フリー  
カラー/ブルー・グリーン

**穴あきコーン** 大人気の穴あきコーンに高さ450mmのミニサイズが新登場!

特許取得済み 商標登録済み



穴あきコーンはこんなに凄い

- ① 風に強い
- ② 水害に強い
- ③ テロ対策に
- ④ 環境に優しい
- ⑤ 壊れにくい



**豊富なカラーバリエーション**

素材/PVC、ゴム  
カラー/レッド、ブルー、グリーンイエロー、イエロー、ブラウン、ブラック、ホワイト



- CHR450**  
本体価格 **2,300**円(税込価格2,530円)  
サイズ/450×275mm 重量/約1.3kg
- CHR700**  
本体価格 **3,680**円(税込価格4,048円)  
サイズ/700×360mm 重量/約3.1kg



**2.5mチェーン入りポール** チェーンが収納出来るから長さ調節可能



- CNP-0621 レッド**  
**CNP-0721 イエロー**  
**CNP-0921 ホワイト**  
**CNP-1021 ブラック**  
**CNP-1121 グリーン**  
**CNP-1221 ブラウン**  
**CNP-1421 グレー**
- 本体価格 **4,000**円(税込価格4,400円)  
素材/ポール:PE  
ベース:ゴム  
重量/約3150g
- 本体価格 **3,600**円(税込価格3,960円)  
素材/ポール:PE  
ベース:ゴム  
重量/約3100g

**すべり止めテープ**

水に強く目立ちにくい! のり跡が残りにくく、キレイにはがせる!



本体価格 **2,400**円(税込価格2,640円)  
素材/PEVA・アクリル系粘着剤 サイズ/50mm×5m カラー/クリア



**安心クッション**

- ・非常に柔らかい ・弾力性、耐摩擦性に優れた素材
- ・様々な箇所で活用可能 ・衝撃や水に強い
- ・必要な長さで容易にカットが可能

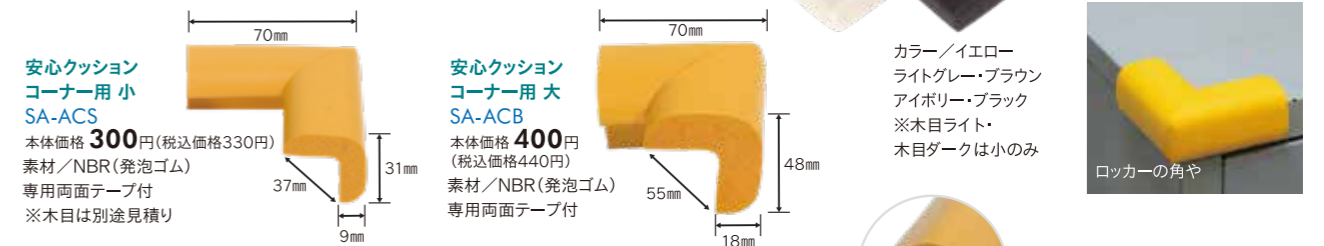

- 安心クッション L字型90cm 小 SA-ACLS90**  
本体価格 **1,300**円(税込価格1,430円)  
素材/NBR(発泡ゴム)  
サイズ/約幅37×長900×高31×厚9mm  
カラー/イエロー・ライトグレー・ブラウン・アイボリー・ブラック
- 安心クッション L字型90cm 大 SA-ACLB90**  
本体価格 **1,600**円(税込価格1,760円)  
素材/NBR(発泡ゴム)  
サイズ/約幅55×長900×高48×厚18mm  
カラー/イエロー・ライトグレー・ブラウン・アイボリー・ブラック



**びっくりゴム**

そのまま被せるだけ!かんたんすべり止め対策



- びっくりゴム 内径32mm SA-BG90-32**  
本体価格 **1,500**円(税込価格1,650円)  
素材/エラストマー  
サイズ/約内径32×長900mm
- びっくりゴム 内径40mm SA-BG90-40**  
本体価格 **2,000**円(税込価格2,200円)  
素材/エラストマー  
サイズ/約内径40×長900mm

自己固定力に優れており、テープ止めしなくても握るだけで固定されます。

カラー/ブラック・イエロー・グリーン・グレー・ブラウン

プール備品

指導用品

施設安心安全対策商品

用品

メンテナンス備品

サウナ・浴室管理用品

プールアクセサリ

施設支援商品

ジム・スタジオ関連備品

プール備品

指導用品

施設安心安全対策商品

用品

メンテナンス備品

サウナ・浴室管理用品

プールアクセサリ

施設支援商品

ジム・スタジオ関連備品

タンカ



**ガーディングボード TQ-1002**  
 本体価格 **135,000**円(税込価格148,500円)  
 素材/ABSプラスチック  
 サイズ/W450×D1840×T60mm 重量/7.3kg  
 ヘッドモビライザー(頭部固定装置)付

身体固定式、  
 軽量で堅牢。  
 浮力があるので、  
 水難救助に最適。  
 X線撮影可能



**定番** 救急用のキャンバス地の二つ折りタンカです。  
**米式タンカ SI-1000**  
 本体価格 **21,000**円(税込価格23,100円)  
 素材/スチールパイプ・キャンバス地



救急用のキャンバス地の四つ折りタンカです。  
**四つ折タンカ SI-1009**  
 本体価格 **28,000**円(税込価格30,800円)  
 素材/スチールパイプ・キャンバス地

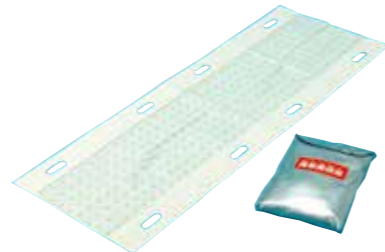

軽量の携帯用タンカです。収納袋はショルダータイプで持ち運びに便利です。学校の校外活動などに。

**携帯用タンカ SI-1018**  
 本体価格 **22,000**円(税込価格24,200円)  
 素材/不織布、フィルム



**メッシュタンカ(布担架兼用) SI-1021**  
 本体価格 **42,000**円(税込価格46,200円)  
 素材/アルミパイプ・アルミ脚・ターボスクリーン(防炎加工) 肩ひも付

人工蘇生器



**ポータブル型蘇生器 ACICRW-OX-FPS**  
 本体価格 **192,000**円(税込価格211,200円)  
 サイズ/W570×D340×H1150mm



呼吸困難ならびに呼吸停止状態の人をサポートするための手動蘇生装置です。  
**救急蘇生セット(一般救急用) ARW-2** 本体価格 **48,500**円(税込価格53,350円)

簡単操作!  
 ソフトで軽量の樹脂ケース。標準付属品のショルダーベルトにて本体を肩に掛けることも、背負うこともできます。

救護室用品

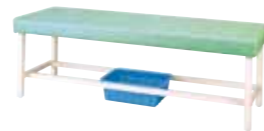

**診察台(脱衣かご/まくら付) SI-1002**  
 本体価格 **61,000**円(税込価格67,100円)  
 素材/フレーム:スチール、座面:ビニルレザー張り  
 サイズ/600×1800×H500mm

救助品

溺れた人をつかまらせたり、  
 身体に巻き付けて救助を行います



**ライフセービングチューブ(アメリカ製) SI-1001** 本体価格 **39,500**円(税込価格43,450円)  
 素材/浮力帯:高品質独立発泡ウレタン 浮力帯表面:特殊強化ビニールコーティング  
 サイズ/950×140×70mm ロープ:約2700mm 重量/約1.0kg

プール救助用の  
 リングブイです

**救命リングブイ SI-1005**  
 本体価格 **23,000**円(税込価格25,300円)  
 素材/カボック  
 サイズ/外径500×内径230mm

ビブス

**プールガード専用メッシュビブス SI-1017**  
 本体価格 **1,800**円(税込価格1,980円)  
 サイズ/L(F) 素材/ポリエステル100% メッシュ  
 カラー/レッド

ライフジャケット



**ライフジャケットII KA-9025** 本体価格 **6,500**円(税込価格7,150円)  
 素材/表面生地:水抜けメッシュ  
 内部素材/ポリエチレン発泡体  
 カラー/アッシュグレー(M)、ブラック(M)、ブラック(L)



**ライフジャケットキッズ KA-9026** 本体価格 **5,800**円(税込価格6,380円)  
 素材/表面生地:ポリエステル(下部:水抜けメッシュ)  
 内部素材/ポリエチレン発泡体 適応サイズ/110~150cm  
 カラー/パープル、イエロー、ブルー

全自動血圧測定計



スペースをとらない  
 コンパクトボディ  
 左右どちらの腕でも測定可能

**UDEX-i2 Type-1 (標準)** 本体価格 **278,000**円(税込価格305,800円)  
 機能/音声・通信付 外形寸法/W242×D376×H338mm 重量/約5.0kg  
 付属品/取扱説明書、3P電源ケーブル(2m)、腕帯布2枚(内1枚は出荷時に取付済み)

**UDEX-i2 Type-2 (プリンター付)** 本体価格 **325,000**円(税込価格357,500円)  
 機能/プリンター・音声・通信付 外形寸法/W242×D376×H338mm 重量/約5.3kg  
 付属品/UDEX-i1用記録紙、取扱説明書、3P電源ケーブル(2m)、腕帯布2枚(内1枚は出荷時に取付済み)

**オプション** **US-1K 専用架台** 本体価格 **35,000**円(税込価格38,500円)  
**SNC-T134 専用椅子** 本体価格 **18,020**円(税込価格19,822円)(キャスター取り外し可能)  
**MR-58L 記録紙**(6巻入) 本体価格 **8,280**円(税込価格9,108円)

■主な仕様

仕様	Type-I (標準)	Type-II (プリンター付)
機能	音声・通信付	プリンタ・音声・通信付
電源定格・消費電力	AC100V 50/60Hz 40VA	
電撃防護方式	クラスI B型	
測定方法	リバロッチ法+オシロメトリック法	
測定範囲	圧力10~250mmHg、脈拍数30~200拍/分	
計量範囲/目量	10~300mmHg/1mmHg	
表示方法	LEDデジタル方式	
オートバーカッター	無し	フルカット方式/バーシャルカット方式
プリンタ	無し	感熱式ラインプリンタ漢字印字
音声機能	ADPCM音声合成方式	
通信機能	RS-232C準拠	
カウンター機能	0~999999回	
外形寸法	W242mm×D534mm×H338mm	
重量	約4.5kg	約5.0kg
法定耐用年数	6年	
耐用期間	7年(25万回相当:自己認証基準による)	
医療機器の種別	管理医療機器(クラスII)特定保守管理医療機器	
一般的名称	医療電子血圧計(JMDNコード)16173010	
認証番号	221AIBZ00065000	
型式承認番号	第Q1931号	
付属品	記録紙MR-58L 1巻(Type-Iのみ)、取扱説明書 3P電源ケーブル(2m)、腕帯布2枚(内1枚は出荷時に取付済み)	
本体価格(税込価格)	<b>278,000</b> 円(305,800円)	<b>325,000</b> 円(357,500円)

精密体重計



50g単位の高精度測定を  
 低価格で使いやすい。  
**ボールタイプ WB-150-P**  
 本体価格 **69,000**円(税込価格75,900円)

**セパレートタイプ WB-150-S**  
 本体価格 **59,000**円(税込価格64,900円)

体組成計

**マルチ周波数体組成計[ボールタイプ] MC-780A-N** 本体価格 **760,000**円(税込価格836,000円)  
 サイズ/W360×D715×H165mm  
 重量/15.5kg

**マルチ周波数体組成計[ポータブルタイプ] MC-780A-N** 本体価格 **760,000**円(税込価格836,000円)  
 サイズ/W380×D656×H181mm  
 全身測定。体脂肪率と筋肉量による体型判定  
 多周波数で精度の高い測定  
 最大計量(秤量)270kg AC100  
 ※プリンターはオプションになります。  
**MC-780A専用台紙 MC-780A-1** 本体価格 **15,000**円(税込価格16,500円)

**MC-780A用感熱式プリンターセット MC-780A-2** 本体価格 **70,000**円(税込価格77,000円)  
 プリンター本体、プリンターホルダー、接続ケーブル、用紙4巻

**MC-780Aプリンター用紙[4巻入] MC-780A-3** 本体価格 **3,000**円(税込価格3,300円)



ベビー水着

ベブースイミングの効果を最大限に引き出す  
IISP(国際水泳プログラム研究所)認定のベブー水着。  
使いやすさと安全にこだわり、リニューアルしました。



安全なカラー 体にフィット 着脱もラクラク

水中でも認識しやすい安心の3色 肩紐が外れにくい縦穴ホール 股が開閉できるからおむつ交換も簡単

ベブーハーネス6 250232 M(65~85cm)・L(85~100cm)

本体価格 2,800円(税込価格3,080円)  
素材/ポリエステル100%、カラー/イエロー・オレンジ・ミント



ベブーハーネス4 202354  
本体価格 3,200円(税込価格3,520円)  
素材/ポリエステル100%  
サイズ/M(80cm~90cm)、L(90cm~100cm)  
絵柄/ネコ・ウサギ・コアラ

ベブースイミングの定番です。ネコ、ウサギ、コアラのマーク入り

立体的なギャザーが足まわりにフィットし、とっさのモレを防ぎます。  
ベブースイミングや水遊び用のパンツ。水着の下に着用したり1枚履きでも。  
250232ベブーハーネス6の下に色を合わせてコーディネートできます。



ぴったりアンダーパンツ 250234 本体価格 1,500円(税込価格1,650円)  
素材/ポリエステル100% サイズ/M(65~85cm)、L(85~100cm)  
ウエスト紐付き ※オムツではありません

ベビー指導用品



キュービー SHQ-2124  
本体価格 12,000円(税込価格13,200円)  
サイズ/H550mm



ベブー用に使いやすいサイズになっています  
ベブー魔法のじゅうたん AF-5585B  
本体価格 3,800円(税込価格4,180円)  
サイズ/100×66×1.5cm 浮力/9kg

スイミングパンツ

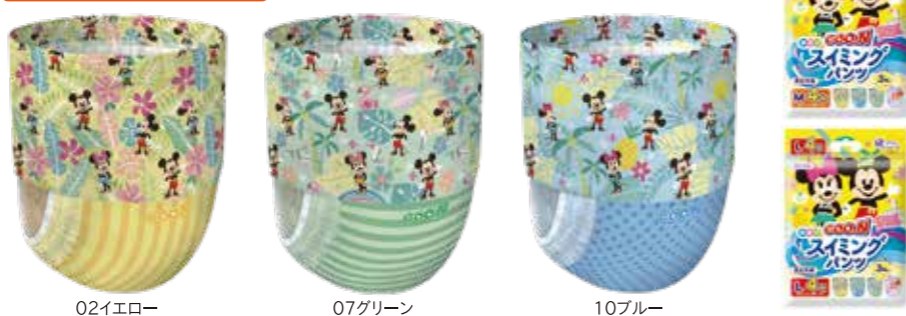

グーンスイミングパンツ(ディズニー)5ケース(240枚入)

246294 本体価格 42,000円(税込価格46,200円)  
サイズ/M:身長目安60~80cm用 体重目安6~12kg  
L:身長目安70~90cm用 体重目安9~14kg  
BIG:身長目安80~100cm用 体重目安12~20kg  
受注単位/5ケース以上から 1ケースあたり48枚・4枚入×12パック  
カラー、サイズ混載可(1ケース単位で指定) 3柄アソートパックとなります

ベブースイムキャップ

大人用のLサイズあり 親子やコーチとお揃いで!



01シロ(ブタ) 02イエロー(バンダ) 06サックス(ゾウ) 03ピンク(ウサギ) 79レモンV(ヒヨコ) 04オレンジ(ライオン) 24キミドリ(カエル) 98カラーフリー(金魚)

05アカ(ネコ) 07グリーン(イヌ) 08コン(コアラ) 09ブラック(ペンギン) 14ブラウン(サル)

18グレー(マウス) 19ノーコン(クマ) 22レモン(トラ) 27ミント(セイウチ)

アニマルくん 202117  
本体価格 2,000円(税込価格2,200円)  
素材/ナイロン80%、ポリウレタン20%  
サイズ/幼児フリー(頭囲48~52cm)、L(大人用)  
ブタ、バンダ、ウサギ、ゾウ  
※ハンドメイドのため、顔の表情が異なる場合がございます  
意匠登録0782033~0782035

ベブースイムキャップ 250141  
本体価格 1,300円(税込価格1,430円)  
素材/ポリエステル85%、ポリウレタン15%  
サイズ/フリー(頭囲44~48cm)  
カラー/オレンジ、ピンク、グリーン、ブルー

保温水着フォーカスアルファ FORCUS α



超伸縮素材



3層保温生地



濡れた手でも開け閉めしやすいジッパースライダー採用。



縫い糸のゴロつき感を抑えた平面縫製。



従来より1インチ伸ばしたジッパーで着やすくなりました。(ASJ-2102のみ)



ASJ-2301



ASJ-2302

[MENS] FORCUS α

ショートジョン  
[MENS] ASJ-2301  
本体価格 13,000円(税込価格14,300円)  
サイズ/M、MB、L、LB、XL  
カラー/BLK

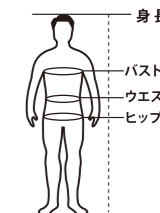

MEN'S サイズチャート

(cm)	身長	バスト	ウエスト	ヒップ
M	160~170	83~93	64~74	80~90
MB	160~170	88~98	71~81	85~95
L	170~180	89~99	72~82	86~96
LB	170~180	94~104	80~90	91~101
XL	175~185	95~105	82~92	92~102

※商品の実寸サイズではありません。サイズチャートを目安としてご利用ください。  
※高伸縮素材「WARM-α」を使用しております。購入時はお試し頂き着用感をご確認ください。  
※水着の上から着用ください。

[LADYS] FORCUS α

ショートジョン  
[LADYS] ASJ-2302  
本体価格 13,000円(税込価格14,300円)  
サイズ/M、MB、L、LB、XL  
カラー/BLK

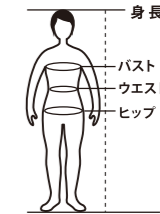

LADY'S サイズチャート

(cm)	身長	バスト	ウエスト	ヒップ
M	150~160	73~83	57~67	79~89
MB	150~160	77~87	62~72	84~94
L	155~165	79~89	63~73	84~94
LB	155~165	85~95	69~79	89~99
XL	160~170	89~99	71~81	92~102

※商品の実寸サイズではありません。サイズチャートを目安としてご利用ください。  
※高伸縮素材「WARM-α」を使用しております。購入時はお試し頂き着用感をご確認ください。  
※水着の上から着用ください。

FORCUS α

【保温素材 ウォームアルファ】

**WARM α の3層構造**

水中での快適性を高めます

**表生地**  
縦横斜め方向への抜群の伸縮力抜群のハニカム織り。対塩素性に優れたポリエステル素材です。

**クロロプレン**  
無数の小気泡が断熱材の役割を果たし、外部水中からの冷気を遮断し、また内部体温を常に一定の暖かさを守る事ができます。またクロロプレン生地は柔らかくクッション性があるので、身体を優しく保護します。

**裏生地**  
肌触りが良く滑らかで光沢のある高伸縮性素材です。

WARM α

Super elastic material

保温素材「WARM-α」は超伸縮素材です。しなやかな素材は自由な水中運動を快適にサポートします。

heat insulation material 3-layer

「WARM-α」はクロロプレン素材をジャージ生地でサンド。しなやかな保温素材で暖かな水中運動をサポートします。

COLD

WARM α

WARM α の3層構造

表生地 (ポリエステル)

クロロプレン (断熱小気泡素材)

裏生地 (ナイロン)

3層保温 超伸縮

水中での快適性を高めます

WARM

SWIPE ANTI-FOG

くもり止め効果持続性 **10倍** | 耐久性 **1500回** | くもり止め効果長持ち **97%**

“着けている”を忘れる至福の装着感

■CLBW(レンズ:CLB)  
**タバタ フィットネス ゴーグル V640SA**  
 本体価格 **2,200円**  
 (税込価格2,420円)

■LV(レンズ:LV) ■BK(レンズ:SK)

**こすって復活!**  
 長年の研究を経て誕生した次世代くもり止め技術「スワイプ アンチフォグ」。スミングゴーグルがくもった際にレンズ面を「指でこする」ことでくもり止め効果が復活します。スワイプ搭載モデルは当社従来品に比べくもり止め効果持続性平均10倍を実現。

周りが良く見える広視界モデル。屋外での使用にも最適なミラータイプ。

■BLBK(レンズ:SK ミラー:BL)  
**タバタ フィットネス ゴーグル V630ESAM**  
 本体価格 **2,700円**  
 (税込価格2,970円)

■BLEM(レンズ:BL ミラー:EM) ■LVP(レンズ:LV ミラー:P)

超やわらか素材でゴーグル跡がつきにくい、女性専用モデル。

■LV(レンズ:LV)  
**タバタ 女性用ゴーグル V830SA**  
 本体価格 **2,200円**  
 (税込価格2,420円)

■NB(レンズ:BL) ■LVBK(レンズ:LV) ■BL(レンズ:BL)

くもり止め機能10倍のスワイプアンチフォグ搭載。抗菌仕様で長持ち。

■SK(レンズ:SK)  
**小学校全学年対象ゴーグル V722EJSA**  
 本体価格 **1,600円**  
 (税込価格1,760円)

■AM ■C ■BL(レンズ:BL) ■LB(レンズ:LB) ■PK(レンズ:PK) ■LV(レンズ:LV)

お子様でも安心の抗菌仕様。

■P(レンズ:MV)  
**タバタ 子ども用ゴーグル(子ども4~9歳) V710J**  
 本体価格 **1,300円**(税込価格1,430円)

■OR(レンズ:AB) ■LG(レンズ:LG) ■BK(レンズ:SK)

3~5歳でも簡単にストラップ調整できるラチェット式バックル

■AMY(レンズ:AM)  
**タバタ 子ども用ゴーグル(園児3~5歳) V430J**  
 本体価格 **1,500円**  
 (税込価格1,650円)

■BLS(レンズ:BL) ■LVP(レンズ:LV) ■PKL(レンズ:PK)

耳栓

コード付耳栓 [2個入] VA1201  
 本体価格 **550円**(税込価格605円)  
 素材/シリコン

タバタ子ども用耳栓 (3個入り1パック) EP408EJ  
 本体価格 **500円**  
 (税込価格550円)  
 素材/シリコン

タバタ 耳栓 (3個入り1パック) EP407E  
 本体価格 **500円**  
 (税込価格550円)  
 素材/発泡エラストマー

くもり止め

スィーズデミスト 221294  
 本体価格 **21,000円**  
 (税込価格23,100円)  
 容量/15ml  
 主成分/脂肪酸系非イオン界面活性剤  
 スティックタイプ  
 ※出荷単位/1ケース(30本)

24個入りディスプレイセット  
 内箱がディスプレイになるくもり止め  
 24個セット

ディスプレイセット TV330EBOX  
 本体価格 **16,800円**(税込価格18,480円)  
 容量/15ml



アクアキャップ

水中ウォーキング利用者の声から誕生!  
**水中ウォーキング用ハイグレードモデル**  
 もう手放せない驚きのフィット感

NEW  
**アクアキャップ~SARARI~SD-2510**  
 本体価格 **1,800円**(税込価格1,980円)  
 素材/ポリウレタン80%、ポリエステル20%(オレンジのみポリエステル100%)  
 サイズ/フリー  
 カラー/スチールグレー、蛍光ピンク、ゴールド、グリーン、オレンジ、アクアブルー、ネイビー、パープル、ブラック



- ◎締め付けない
- ◎ソフトタッチ生地
- ◎長時間使用でもストレスフリー
- ◎優しくフィット
- ◎しっかりガード

キャップ



定番  
**定番のメッシュキャップ スパムメッシュ型 FC-M1**  
 本体価格 **550円**  
 (税込価格605円)  
 素材/ナイロン85%・ポリウレタン15%  
 サイズ/M(50~55cm) L(54~59cm)  
 カラー/ホワイト・ネイビー・ブルー・サックス・グリーン・イエロー・オレンジ・レッド・ピンク・ブラック

名前が書ける  
**フロントに名前が書けるメッシュキャップ スパムメッシュII型 ネーム窓付き FC-M2**  
 本体価格 **600円**(税込価格660円)  
 素材/ナイロン85%・ポリウレタン15%  
 サイズ/M(50~55cm) L(54~59cm)  
 カラー/ホワイト・ネイビー・ブルー・サックス・グリーン・イエロー・オレンジ・レッド・ピンク・ブラック



飽きのこないシンプルなデザイン。定番のシリコンキャップ。  
**タバタ シリコンキャップ V-61**  
 本体価格 **1,000円**(税込価格1,100円)  
 素材/シリコン サイズ/フリー  
 カラー/W・LBL・DBL・BK

ワッペン用窓付メッシュキャップ  
**φ45用 FC-M3**  
 本体価格 **1,000円**(税込価格1,100円)  
**φ50用 FC-M4**  
 本体価格 **1,000円**(税込価格1,100円)  
 素材/ナイロン85%・ポリウレタン15%  
 サイズ/M・L  
 カラー/ホワイト・ブルー・サックス・グリーン・イエロー・オレンジ・レッド・ブラック・ピンク

ソフトな装着感で髪の引きつれを防止します。  
**タバタ シリコンワンポイントキャップ V-52**  
 本体価格 **800円**(税込価格880円)  
 素材/ツウウェイトリコット (ポリエステル80%、ポリウレタン20%)  
 サイズ/フリー カラー/BK・BL・GY・NBL・W



※別途受注生産

キャップタオル



子供から大人まで使える  
**あにまるタオルキャップ ABC-2022**  
 本体価格 **1,200円**(税込価格1,320円)  
 素材/マイクロファイバー  
 サイズ/頭囲 約44~80cm  
 ※10枚以上からの販売になります。

サンリオキャラクターズヘアグッズ

**ヘアキャップ OK-SANCAP**  
 本体価格 **1,200円**  
 (税込価格1,320円)  
 素材/ポリエステル90%・ナイロン10%  
 サイズ/約31×25cm 中国製  
 ※洗濯の際、洗濯ネットをご使用ください

**ヘアバンド OK-SANBAND**  
 本体価格 **800円**  
 (税込価格880円)  
 素材/ポリエステル100%  
 サイズ/約20×9cm 中国製  
 ※洗濯の際、洗濯ネットをご使用ください

© 2025 SANRIO CO., LTD. APPROVAL NO. L656583

ドライTシャツ定番 UnitedAthle

「誰からも愛されるドライTシャツ」  
快適さとコストを両立させた  
こだわりの4.1オンス生地

45 colors 12 size



5900  
4.1オンスドライストレッチTシャツ  
PRICE

Table with columns for SIZE, ホワイトカラー, ヘザーカラー, ウッドランド柄. Includes prices for sizes S~XL and XXL~XXXXL.

素材/ポリエステル100%、  
リバーシブルメッシュ  
SIZE(cm)

Table for item 5900-01 showing sizes XS to XXXXL and measurements (胸丈, 身幅, 肩幅, 袖丈).

Table for item 5900-02 showing sizes 120 to 160 and measurements (胸丈, 身幅, 肩幅, 袖丈).

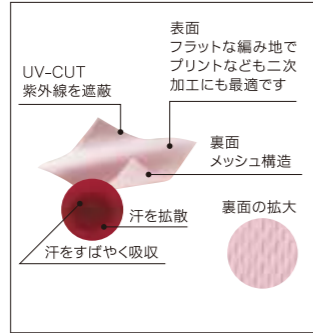

UnitedAthle 61 colors 14 size 首リブがヨレない長持ち綿Tシャツ

着心地や綿の素材感にこだわった  
上質なTシャツを  
探している人のための1枚

丈夫な襟元を実現する  
「ダブルステッチ」仕上げ

5.6オンスハイクオリティーTシャツ  
5001-01[アダルト]

Table for item 5001-01 showing sizes S~XL, XXL, XXXL and prices.

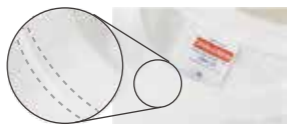

1年着用してもよれない  
5.6オンスの厚手生地



5001-02[キッズ]

ホワイト 本体価格 1,150円(税込価格1,265円)  
カラー 本体価格 1,240円(税込価格1,364円)

5001-03[ガールズ]

ホワイト 本体価格 1,260円(税込価格1,386円)  
カラー 本体価格 1,360円(税込価格1,496円)

綿/100%、アッシュ/綿98%、ポリエステル:  
2%、ミックスグレー/綿90%、ポリエステル:  
10%、オートミール/綿99%、ポリエステル1%、セ  
ミコーマ糸

SIZE(cm)

Table for item 5001-01 showing sizes S to XXXL and measurements.

Table for item 5001-02 showing sizes 90 to 160 and measurements.

Table for item 5001-03 showing sizes G-M and G-L and measurements.



ポロシャツ

ベーシックデザインにドライ生地をアクティブポロシャツ

4.1オンスドライストレッチポロシャツ 5910-01

PRICE  
XS~XL 本体価格 1,610円(税込価格1,771円)  
XXL~XXXXL 本体価格 1,930円(税込価格2,123円)

素材/ポリエステル100%  
SIZE(cm)

Table for item 5910-01 showing sizes XS to XXXXL and measurements.

13 colors 8 size



ドライスムース リサイクルポリエステル ウェア

リサイクルポリエステルを採用

リサイクルポリエステルとは、ペットボトルや古い衣類などの廃棄物を原料として再生されたポリエステル繊維のこと。従来のポリエステルは石油を原料として  
いるのに対し、リサイクルポリエステルは廃棄物を再利用するため、環境への負荷を軽減することが期待されています。

やわらかく着心地の良い風合いと自然な光沢感で洗練された印象のドライT

4.4オンス ドライスムース  
リサイクルポリエステル Tシャツ 5700-01

PRICE  
XS~XL 本体価格 990円(税込価格1,089円)  
XXL~XXXXL 本体価格 1,200円(税込価格1,320円)

SIZE(cm)

Table for item 5700-01 showing sizes XS to XXXXL and measurements.

26 colors 8 size



素材/リサイクルポリエステル  
100% スムース  
※首もと共生地仕様  
※コバルトブルー・レッド・ネイ  
ビー・インディゴ・ブラック・OD・  
トロピカルピンクはカチオン可  
染ポリエステルを使用していま



スポーツシーンにも日常づかいかにもハマるセットアップを組む楽しさのあるショーツ

6 colors 5 size  
4.4オンス ドライスムース  
リサイクルポリエステル ショーツ  
5702-01

PRICE  
S~XL 本体価格 1,800円(税込価格1,980円)  
XXL 本体価格 1,980円(税込価格2,178円)

リサイクルポリエステル 100% スムース  
※ブラック・ネイビーはカチオン可染ポリエステルを使用しています。 ※脇ポケットあり、脇縫いあり、ウエスト平ひもあり(内側)、ヒップポケットなし

Table for item 5702-01 showing sizes S to XXL and measurements.



オリジナルウェアをつくろう!!

プリント加工例

Grid of images showing various custom print examples on T-shirts and polo shirts, including 'SARITZU', 'CHEER', 'HINASE', 'BEAT', and 'WAMON'.

※条件付3年保証は、使用時間が3000時間までの保証です

### 25mプール用推奨ラインナップ



**3年保証**

**ドルフィンエースαG3 SJ-ACE25G3**  
 本体価格 **900,000**円(税込価格990,000円)  
 コード/30m(ケーブルからみ防止装置付)  
 濾過能力/20m<sup>3</sup>/h AC100V  
 サイズ/W390×D400×H285mm  
 重量/10kg 作動時間/4時間  
 付属品/運搬用キャリア、フィルター



**条件付3年保証**

**ドルフィンエースα25 SJ-ACE25**  
 本体価格 **850,000**円(税込価格935,000円)  
 AC100V 重量/10kg 濾過能力/20m<sup>3</sup>/h  
 サイズ/W390mm×D400mm×H285mm  
 コード/30m(ケーブルからみ防止装置付)  
 付属品/リモコン・運搬用キャリア・フィルター  
 作動時間/4時間・6時間・8時間  
 (リモコン設定可能)



**条件付3年保証**

**ドルフィンエースΩ SJ-O**  
 本体価格 **800,000**円(税込価格880,000円)  
 AC100V 重量/10kg  
 濾過能力/20m<sup>3</sup>/h  
 サイズ/W390mm×D400mm×H285mm  
 コード/30m(ケーブルからみ防止装置付)  
 付属品/運搬用キャリア・フィルター  
 作動時間/4時間

### 25mプール用コスパモデル



**3年保証**

**ドルフィンジャイロDX SJ-JDX**  
 (リモコンなし)  
 本体価格 **600,000**円  
 (税込価格660,000円)  
 (リモコン付)  
 本体価格 **650,000**円  
 (税込価格715,000円)  
 コード/30m  
 (ケーブルからみ防止装置付)  
 濾過能力/17m<sup>3</sup>/h AC100V  
 サイズ/W400×D400×H220mm  
 重量/9.6kg 作動時間/3時間  
 付属品/運搬用キャリア、フィルター



**軽量・高性能  
全自動プール清掃ロボット!!**

**軽量**

**3年保証**

**Model Change**

**モービーDX SJ-DX**  
 本体価格 **550,000**円  
 (税込価格605,000円)  
 AC100V 重量/7.5kg  
 濾過能力/17m<sup>3</sup>/h  
 サイズ/W400×D400×H200mm  
 コード/30m  
 (ケーブルからみ防止装置付)  
 付属品/運搬用キャリア・フィルター  
 作動時間/3時間

#### 主なプールロボットの比較表

機種	仕様 電力	重量	濾過 能力	本体価格 (税込価格)	適応プール				主な特徴	
					壁面 清掃	屋内				変形 プール
						25m	50m	25m		
<b>ドルフィンエースαG3 SJ-ACE25G3</b>	AC100	10kg	20m <sup>3</sup> /h	<b>900,000</b> 円 (990,000円)	—	◎	—	◎	○	ドルフィンエースの能力をそのままに、安心のメーカー3年保証がついた機種。ボタン一つで4時間の自動運転。誰でも簡単に扱えます。ジャイロスコープ搭載機種。
<b>ドルフィンエースα25 SJ-ACE25</b>	AC100	10kg	20m <sup>3</sup> /h	<b>850,000</b> 円 (935,000円)	○	◎	—	◎	○	25m用清掃ロボットの定番品。高い濾過能力に加え、ジャイロスコープ搭載で抜群の清掃能力!リモコン操作で壁面清掃や細かな場所まで清掃可能。
<b>ドルフィンエースΩ SJ-O</b>	AC100	10kg	20m <sup>3</sup> /h	<b>800,000</b> 円 (880,000円)	—	◎	—	◎	○	ドルフィンエースα25と同一性能でリモコンのない仕様。その分お値打ちなので、規則的な長方形プールに最適です。
<b>ドルフィンジャイロDX SJ-JDX</b>	AC100	9.6kg	17m <sup>3</sup> /h	<b>650,000</b> 円 (715,000円)	—	○	—	○	○	国内で唯一、浅瀬(水深20cm以上)と25mプールの両方に対応可能。ジャイロスコープ搭載で3年保証付き。
<b>モービーDX SJ-DX</b>	AC100	7.5kg	17m <sup>3</sup> /h	<b>550,000</b> 円 (605,000円)	—	△	—	○	△	低価格でありながら軽量・高性能・安心の3拍子揃ったモデル。女性も扱いやすい7.5kgの重量とボタン一つで3時間の自動運転が可能で扱いやすさが魅力。
<b>ドルフィンマクロα SJ-Macro</b>	AC100	10.9kg	40m <sup>3</sup> /h	<b>800,000</b> 円 (880,000円)	○	○	—	○	○	ジャイロスコープを搭載した家庭用ロボットの上位機種。デュアルフィルターで他機種と比べてお手入れラクラク。
<b>アクアロイド SJ-ROID</b>	AC100	8.1kg	—	<b>700,000</b> 円 (770,000円)	○	○	—	○	○	25mプール対応の超軽量8.1kgコードレス掃除ロボット。50μm高密度フィルター搭載、トップアクセスでフィルターのお手入れも簡単。マグネット充電式で配線不要、遠隔誘導回収も可能。
<b>ドルフィンフュージョン SJ-FUS</b>	AC100	10.9kg	20m <sup>3</sup> /h	<b>2,100,000</b> 円 (2,310,000円)	○	◎	◎	○	○	濾過能力40m <sup>3</sup> /hと非常に高い清掃能力で屋内外を問わず50mプールに最適な機種。ジャイロスコープ搭載機種。
<b>ドルフィンエースα50 SJ-ACE50</b>	AC100	9.7kg	20m <sup>3</sup> /h	<b>950,000</b> 円 (1,045,000円)	○	◎	◎	◎	◎	エースα25の50mプール仕様。50mプール対応ロボットの中で最軽量。ジャイロスコープ搭載機種。

### 50mプール用のトップクラス

きれいにこだわるなら「ドルフィンフュージョン」他のロボットでは対応できない過酷な条件下でも力を発揮します。25mプールなら短時間で清掃可能です。

**条件付3年保証**

**ドルフィンフュージョン SJ-FUS**  
 本体価格 **2,100,000**円(税込価格2,310,000円)  
 AC100V 重量/20.0kg 濾過能力/40m<sup>3</sup>/h  
 サイズ/W800mm×D400mm×H285mm  
 コード/40m(ケーブルからみ防止装置付)  
 付属品/運搬用キャリア・フィルター  
 作業時間/4・6・8時間



### 次世代プールロボット誕生!

フィルターの取り出しが上部なので楽々!フィルターはシャワーをあてるだけの簡単清掃!夜間でも走行確認なLEDランプを搭載!

**条件付3年保証**

**ドルフィンマクロα SJ-Macro**  
**(リモコン非対応モデル)**  
 本体価格 **750,000**円(税込価格825,000円)  
**(リモコン対応モデル)**  
 本体価格 **800,000**円(税込価格880,000円)  
 AC100V 重量/10.9kg 濾過能力/20m<sup>3</sup>/h  
 サイズ/400mm×430mm×H280mm  
 付属品/運搬用キャリア・フィルター  
 作動時間/2・3・4時間



### コードレスでバッテリー式

壁を上がって水際清掃機能搭載!フィルターは、濾過密度50μmトップアクセスフィルタータンクシステム

**3年保証**

**アクアロイド SJ-ROID**  
 本体価格 **700,000**円(税込価格770,000円)  
 AC/100V  
 重量/8.1kg  
 サイズ/W400×D430×H240mm  
 付属品/運搬用キャリア、フィルター  
 作業時間/2.5時間



コードレス水中クリーナー

電気用品安全法 PS E

コードがないので、スロープや階段などの場所、時間を選ぶことなく使用でき、営業中でもご利用いただけます



**Hidoro Jet/ハイドロジェット Hdj-850** 本体価格 **168,000円** (税込価格184,800円)  
消費電力/22W バッテリーパラメーター/2000mAh  
フィルター容量/2ℓ 最長運転時間/60分  
サイズ/D:185×W:305×H:850mm 重量/2.9kg  
使用水深/50cm以上

電気用品安全法 PS E

ヘッド360° 回転可能  
6時間のフル充電で最大90分間使用可能  
嘔吐物や吐しゃ物の処理に  
1台で砂、藻、落ち葉、小石など最大3.75ℓ分のゴミを回収



**プールクリーナーミニ ZPC-9015** 本体価格 **98,000円** (税込価格107,800円)  
消費電力/33.3W フィルター容量/3.5ℓ 最長運転時間/90分  
サイズ/D:190×W:300×H:750mm 重量/2.4kg 使用水深/40cm以上  
専用延長ポール(360cm) ZPC-9015-P  
本体価格 **5,000円** (税込価格5,500円)

プールクリーナー

定番商品



**PC-6A**  
本体価格 **690,000円** (税込価格759,000円)  
コード/40m 電源/AC100V  
消費電力/0.59kw  
サイズ/440×H410mm 重量/17kg  
付属品/電源箱(絶縁トランス、漏電遮断器内蔵)、フィルタパック、フィルタバンド、吸込ホース(5m)、アース棒、アース線(10m)、吸込パイプ、吸込口(ワイドブラシ)

軽量コンパクトで高性能のプール用掃除機。全国のプールで採用されている定番商品です。

**PC-6A**  
本体価格 **690,000円** (税込価格759,000円)  
コード/40m 電源/AC100V  
消費電力/0.59kw  
サイズ/440×H410mm 重量/17kg  
付属品/電源箱(絶縁トランス、漏電遮断器内蔵)、フィルタパック、フィルタバンド、吸込ホース(5m)、アース棒、アース線(10m)、吸込パイプ、吸込口(ワイドブラシ)

**PC-6型排水ホースセット PC-6-H 96013SET** ホース/20m  
本体価格 **37,050円** (税込価格40,755円)  
特にゴミが多い場合は排水ホースの使用をお勧めします



**SM-5**  
本体価格 **630,000円** (税込価格693,000円)  
ホース/20m 電源/AC100V  
消費電力/0.84kw

プールに入らずにプールサイドから掃除するクリーナーです。隅々まで吸い取るワイド型ヘッド、4.8mまで延長できるテレスコープ型ハンドル採用。

4.8mまで延長可  
**SM-5**  
本体価格 **630,000円** (税込価格693,000円)  
ホース/20m 電源/AC100V  
消費電力/0.84kw

**アクアスリーパー** プールに浮いたゴミをさっとひとすくい。

W型			
品番	本体価格(税込価格)	サイズ	
W-1	29,000円(31,900円)	全長1450mm	
W-2	31,700円(34,870円)	伸縮自在パイプ全長2350mm	

素材/アルミ+ポリエチレン40メッシュ  
サイズ(ネット部)/900×260mm

N型			
品番	本体価格(税込価格)	サイズ	
N-1	25,600円(28,160円)	全長1480mm	
N-2	28,000円(30,800円)	全長2250mm	
N-3	34,200円(37,620円)	伸縮自在パイプ全長4200mm	

素材/アルミ+ポリエチレン40メッシュ  
サイズ(ネット部)/510×280mm

アクアスリーパー各種部品

部品名	式	品番	本体価格(税込価格)
N型ネット部(パイプ以外)	式	N-NS	22,000円(24,200円)
W型ネット部(パイプ以外)	式	W-NS	27,300円(30,030円)
N型アームセット(ボトル2本付)	式	N-AS	5,100円(5,610円)
W型アームセット(ボトル3本付)	式	W-AS	6,800円(7,480円)
N型パッド	個	N-PAD	1,800円(1,980円)
W型パッド	個	W-PAD	2,500円(2,750円)
N型アミ(アミのみ)	式	N-NET	4,400円(4,840円)
W型アミ(アミのみ)	式	W-NET	7,400円(8,140円)

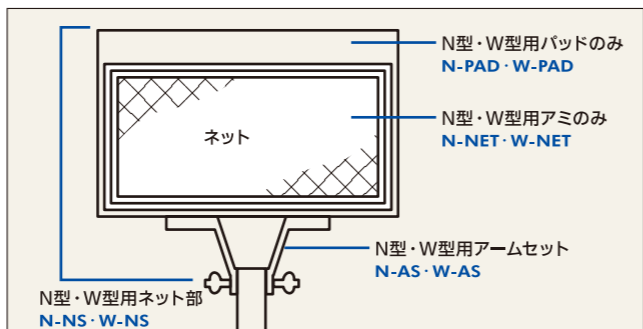

スイートル



**SP-83L** 本体価格 **590,000円** (税込価格649,000円)  
コード/30m 電源/AC100V  
消費電力/0.4kw  
サイズ/400×H490mm 重量/17kg  
付属品/電源箱(漏電ブレーカー内蔵)、吸込ホース(3m)、排水ホース(15m)、クリーナーヘッド、クリーナーハンドル、バックフィルター、ツル口ヘッド、ホース用浮パイプ

軽量コンパクトで高性能のプール用掃除機です。全国のプールで採用されている定番商品です。

**SP-83L** 本体価格 **590,000円** (税込価格649,000円)  
コード/30m 電源/AC100V  
消費電力/0.4kw  
サイズ/400×H490mm 重量/17kg  
付属品/電源箱(漏電ブレーカー内蔵)、吸込ホース(3m)、排水ホース(15m)、クリーナーヘッド、クリーナーハンドル、バックフィルター、ツル口ヘッド、ホース用浮パイプ



**スイートルミニ SP-64**  
本体価格 **440,000円** (税込価格484,000円)  
電源/AC100V 消費電力/0.15kw  
サイズ/300×H300mm 重量/6kg  
付属品/カイトヘッド、ツル口ヘッド、コントロッド、フィルタ、吸込ホース(2m)、排水ホース(10m)、アース棒

定番商品  
軽量コンパクトで高性能のプール用掃除機です。SP-83Lの小型版です。

**スイートルミニ SP-64**  
本体価格 **440,000円** (税込価格484,000円)  
電源/AC100V 消費電力/0.15kw  
サイズ/300×H300mm 重量/6kg  
付属品/カイトヘッド、ツル口ヘッド、コントロッド、フィルタ、吸込ホース(2m)、排水ホース(10m)、アース棒

残留塩素測定器

プールの残留塩素濃度とPHを測定する測定器です

残留塩素測定器DPD法 PH兼用 [エンパスター-S]  
**SE-1030** 本体価格 **21,000円** (税込価格23,100円)  
セット内容/測定器、比色板(DPD用、PH用)  
DPD試験薬S(50包×2箱)、比色セル2本、BTB液(35ml1本)



SE-1030用の水質検査用 スポイトです。紛失、破損時の交換に。

SE-1030用の水質検査用比色セルです。紛失、割れたときの交換に。2個1組です。

**エンパスター-S用 BTB指示薬スライドビン(35ml) SE-1030-SY**  
本体価格 **1,200円** (税込価格1,320円)

**残留塩素測定器 エンパスター-S用比色セル SE-1030-CE**  
本体価格 **1,700円** (税込価格1,870円)  
サイズ/W30×D16×H84mm



ロヴィボンドの残留塩素測定セットは錠剤タイプの試薬で緩衝液が不要ですから作業が簡単です。東京都の水道局でも採用されています。

**ロヴィボンド 残留塩素測定器セット(PH兼用) SE-1009** 本体価格 **21,000円** (税込価格23,100円)  
セット内容/検査器、試験管、DPD:No.1・No.3 フェノールレッド(各30錠)

**ロヴィボンド残留塩素測定器セット用 試験管 SE-1009-SK**  
本体価格 **1,200円** (税込価格1,320円)

試験管

**DPD試験薬S [50回分] SE-1031**  
本体価格 **1,500円** (税込価格1,650円)



速溶性錠剤タイプの試薬で、緩衝液が不要ですから作業が簡単です。東京都の水道局でも採用されています。

**ロヴィボンド 遊離残留塩素試薬(錠剤:250錠入) No.1 SE-1010**  
本体価格 **5,000円** (税込価格5,500円)



**BTB溶液500cc PH用試薬 SE-1003**  
本体価格 **3,300円** (税込価格3,630円)  
容量/500ml PH測定用替溶液



**遊離残留塩素試薬 DPDゴールド[300包/袋] SE-1032**  
本体価格 **4,500円** (税込価格4,950円)

水温計 ベッテンコーヘル

一般的にプール用に使われている水温計です。

**ベッテンコーヘル水温計本体 SE-2003**  
本体価格 **13,500円** (税込価格14,850円)  
クロムメッキ Ø55×H345mm

**ベッテンコーヘル用の水温計中身のみです。破損した場合の交換用です。ベッテンコーヘル水温計中身 SE-2004**  
本体価格 **6,000円** (税込価格6,600円)  
素材/ガラス製  
サイズ/Ø12×303mm

SE-2003

SE-2004

二酸化炭素検査器 AP-20

二酸化炭素検査器 SE-1005

本体価格 **32,000円** (税込価格35,200円)  
セット内容/採取器、ハンドストラップ、グリス、収納ケース

**二酸化炭素検査器SE-1005用の専用検知管です。フローティングインジケーターの採用により吸引の終了が一目でわかります。**

**二酸化炭素検知管 SE-1006**  
本体価格 **3,900円** (税込価格4,290円)  
AP-20用検知管10回分

丸型温湿度計



300φの見やすい温湿度計です。  
**丸型温湿度計 SE-2001**  
本体価格 **12,000円** (税込価格13,200円)  
サイズ/Ø300mm

防水ハンディ温度計



**-50~280°C 安心防水構造**  
**STP-100MR**  
本体価格 **28,000円** (税込価格30,800円)

**タニタデジタル温度計 TT-508N**  
本体価格 **3,300円** (税込価格3,630円)  
測定範囲/-50~250°C  
サイズ/約217×16×37mm  
カラー/ホワイト、ブルー、グリーン、レッド、イエロー



軽い力でラクに拭きあげます。

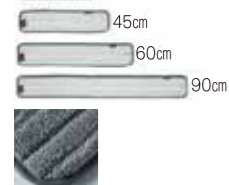

**糸が外しやすい  
両端くぼみ形状**

面ファスナー式で立ったまま糸を外すことができるので作業性が向上します。

**FXライトブレードハンドル**

CL-315-045-8 本体価格 **6,900**円(税込価格7,590円)  
規格/45cm サイズ(約)W450×D89mm 重量(約)600g

CL-315-060-8 本体価格 **7,800**円(税込価格8,580円)  
規格/60cm サイズ(約)W600×D89mm 重量(約)705g

CL-315-090-8 本体価格 **9,900**円(税込価格10,890円)  
規格/90cm サイズ(約)W900×D89mm 重量(約)895g

材質/頭:アルミ、柄:φ22アルミパイプ  
ジョイント:ナイロン、グリップ:ポリエチレン  
ソフトグリップM:NBR・PVC

全長/約1,428mm カラー/ホワイト  
※上記の価格は本体のみです  
※FXライトブレードドラッグにセットしてお使いください

**FXライトブレードドラッグ(D)・から拭き用**

品番	規格	サイズ(約)	重量(約)	本体価格(税込価格)
CL-315-145-0	45cm	W600×D225mm	115g	<b>2,550</b> 円(2,805円)
CL-315-160-0	60cm	W750×D225mm	145g	<b>3,200</b> 円(3,520円)
CL-315-190-0	90cm	W1070×D225mm	215g	<b>4,700</b> 円(5,170円)

材質/ポリエステル・ナイロン・ポリプロピレン カラー/グレー  
※薬剤不使用 ※FXライトブレードハンドルにセットしてお使いください

**FXライトブレードドラッグ(W)・水拭き用**

品番	規格	サイズ(約)	重量(約)	価格
CL-315-245-0	45cm	W510×D130mm	80g	<b>1,700</b> 円(1,870円)
CL-315-260-0	60cm	W660×D130mm	100g	<b>2,100</b> 円(2,310円)
CL-315-290-0	90cm	W980×D130mm	150g	<b>3,200</b> 円(3,520円)

材質/ポリエステル・ナイロン・ポリプロピレン カラー/グレー  
※薬剤不使用 ※FXライトブレードハンドルにセットしてお使いください



薬剤を使わずに静電気でホコリを吸着します。付着したホコリは、軽く振ると簡単に落ちます。汚れても洗えば、元の効果がよみがえります。

伸縮柄を取り外せばフ  
ンタッチでハンディーに

**MMフラワークリーンR伸縮**

M  
CL-896-220(最短1024~最長1540mm)  
本体価格 **2,650**円(税込価格2,915円)

L  
CL-896-330(最短1154~最長1660mm)  
本体価格 **3,400**円(税込価格3,740円)  
材質/伸縮柄:スチールパイプにAAS樹脂  
接着被膜(伸縮) パイル:ポリプロピ  
レン 縫糸:ナイロン  
重量/M:300g L:330g  
カラー/ブルー、グレー(Lのみ)、  
イエロー、ピンク

**モップハンガー**



使い易さ抜群!

瞬時に脱着できるアーム型フックを両面に配置。  
スライド式フック、移動に便利なキャスター付

**モップハンガーRC型  
(12本掛)**

CE-491-330  
本体価格 **44,500**円(税込価格48,950円)  
素材/スチール  
サイズ/930×505×H1375mm  
重量/12本掛11.5Kg



**モップ**

定番商品

**広いフロアのから拭き、  
水拭きに適した丈夫なモップです。  
スタジオの床のメンテナンスに最適**

**フロアモップ45  
CL-334-045**  
本体価格 **5,000**円  
(税込価格5,500円)  
サイズ/1470×φ26.1  
モップ部450mm



**フロアモップ45用  
スベアCL-334-145**  
本体価格 **2,850**円  
(税込価格3,135円)  
素材/布:綿100%

材質/頭:天然木・スチールクロメートメッキ、  
柄:φ26.1スチールパイプにポリエチレン接着皮膜、  
糸:綿・スフ混布:綿100%

**フロアモップ90  
CL-334-090**  
本体価格 **7,600**円  
(税込価格8,360円)  
サイズ/1470×φ26.1  
モップ部900mm

**フロアモップ90用  
スベアCL-334-190**  
本体価格 **4,350**円  
(税込価格4,785円)  
素材/布:綿100%



**ライトモップII(アルミ150)**

[45cm] CL-344-545  
サイズ/W453×D80cm  
本体価格 **5,900**円(税込価格6,490円)

[60cm] CL-344-560  
サイズ/W603×D80cm  
本体価格 **6,400**円(税込価格7,040円)

[90cm] CL-344-590  
サイズ/W903×D80cm  
本体価格 **8,800**円(税込価格9,680円)  
※上記価格はモップ本体のみです。  
ラバーブラシ付  
材質/頭:アルミ、  
柄:φ22.2アルミパイプ、  
ジョイント:ナイロン、  
ホルダー:EMMA樹脂、  
スポンジ:ポリエチレン発泡、  
グリップ:ポリプロピレン  
全長/1506mm



**ライトダスターE(各100枚入)**

[45cm] E-49 サイズ/200×490mm  
本体価格 **3,400**円(税込価格3,740円)  
[60cm] E-65 サイズ/200×650mm  
本体価格 **4,300**円(税込価格4,730円)  
[90cm] E-95 サイズ/200×950mm  
本体価格 **6,500**円(税込価格7,150円)

**ドライヤー**



**スベアの交換方法**

①裏側のレバーを両手の親指で同時  
に柄の方向へ押し出されます。  
②スベアの「TERAMOTO」マーク  
を前面にして、柄をはめ込みます。

ヘッドの角度が変わるの  
で、押しでも引いてもムラ  
なく汚水を除去できる、  
機能的なドライヤー。



素材/柄:スチール+ポリエチレン 頭:スチールクロメートメッキ 先ゴム:クロロブレンゴム  
サイズ/40cm、48cm:全長1385mm 60cm、90cm:全長1510mm

品名	品番	本体価格(税込価格)
ドライヤー SBDW 40cm	CL-370-040	<b>1,700</b> 円(1,870円)
ドライヤー SBDW 48cm	CL-370-048	<b>1,750</b> 円(1,925円)
ドライヤー スベア40cm(フラットタイプ)	CL-370-440	<b>540</b> 円(594円)
ドライヤー スベア48cm(フラットタイプ)	CL-370-448	<b>600</b> 円(660円)
ドライヤー SBDW 60cm	CL-370-100	<b>6,700</b> 円(7,370円)
ドライヤー SBDW 90cm(キャスター付)	CL-370-130	<b>12,400</b> 円(13,640円)
ドライヤー スベア60cm	CL-370-460	<b>2,000</b> 円(2,200円)
ドライヤー スベア90cm	CL-370-520	<b>3,300</b> 円(3,630円)

**ホーキ**



**掃き残しの少ない三層構造**  
両端先割りで砂やホコリを掃く  
中央で落ち葉や小石・土砂を掃く

タフで弾力があり、土砂・塵・ホコリなどをしっかり取る。  
アスファルト・コンクリート・玄関・庭などのお掃除に

**先割れタフホーキ**  
短柄 CL-385-000-0  
サイズ/全長845mm 重量/260g  
本体価格 **2,100**円(税込価格2,310円)  
長柄 CL-385-020-0  
サイズ/全長1285mm 重量/340g  
本体価格 **2,250**円(税込価格2,475円)  
材質/毛:ポリプロピレン 頭:ポリプロピレン  
柄:スチールパイプにポリエチレン接着皮膜

**ホーキ30**

柄は180度自在に角度が変わり、  
適切な角度で軽く止まりますのでヘッドは常に  
床面にフィットします。

**1本柄 BM-2** 本体価格 **1,900**円  
(税込価格2,090円)  
素材/頭:ポリプロピレン、毛:ポリエステル60%、  
馬毛20%、バーム20%  
サイズ/全長1010mm、幅300mm

**伸縮柄 BM-2S**  
本体価格 **2,200**円  
(税込価格2,420円)  
素材/頭:ポリプロピレン、  
毛:ポリエステル60%、馬毛20%、バーム20%  
サイズ/最短664mm、  
最長1020mm、幅300

**チリトリ**

エコ商品



軽量タイプのチリトリです。  
BM-2ホーキがすっきりと  
収納できます。  
また、自立しますので掃除中や  
収納時に便利です。



**エコBM-2  
DP-465-100** 本体価格 **3,450**円(税込価格3,795円)  
素材/本体:ポリプロピレン(再生樹脂)、  
柄:アルミパイプ、グリップ:ポリプロピレン(再生樹脂)  
サイズ/285×475×H670mm  
カラー/緑、ツートン、青、アクアブルー、黒

**EFフリードライヤー**

品番	本体価格(税込価格)	サイズ	ゴム幅(約)
CL-742-040	<b>3,000</b> 円(3,300円)	40cm	400mm
CL-742-048	<b>3,100</b> 円(3,410円)	48cm	480mm

素材/頭:ポリプロピレン、先ゴム:クロロブレンゴム  
柄:φ22.2アルミパイプ、グリップ:ポリプロピレン  
サイズ/約1501mm

**EFフリードライヤースベア**

品番	本体価格(税込価格)	サイズ	ゴム幅(約)
CL-742-140	<b>1,020</b> 円(1,122円)	40cm	400mm
CL-742-148	<b>1,200</b> 円(1,320円)	48cm	480mm

素材/頭:ポリプロピレン、先ゴム:クロロブレンゴム

**デッキブラシ**

プールサイドの必需品。  
ヘッド部分が交換できるデッキブラシです。

定番商品

**デッキブラシ SBD-173**  
本体価格 **2,000**円  
(税込価格2,200円)  
素材/柄:スチール+ポリエチレン、  
頭:天然木、スチールクロムメッキ、  
毛:ポリエステル(再生樹脂)  
サイズ/全長1320mm  
ヘッド173mm



**デッキブラシ スベア  
SBDs-173** 本体価格 **950**円(税込価格1,045円)



プール備品

指導用品

施設安心安全  
対策商品

用品

モップなど

サウナ・  
浴室管理用品

プール  
アクセサリ

施設支援商品

ジム・スタジオ  
関連備品

プール備品

指導用品

施設安心安全  
対策商品

用品

ブラシ・モップ・  
ホーキなど

サウナ・  
浴室管理用品

プール  
アクセサリ

施設支援商品

ジム・スタジオ  
関連備品

ポリッシャー

用途に合わせてパッドを交換【防水型電動ポリッシャー】



**SB-1615W**  
14型のトーロンブラシです  
プールサイドに最適!  
使い方いろいろ!  
**12型防水型ポリッシャー SB-1603W**  
本体価格 **254,000円** (税込価格279,400円)  
サイズ/28.0kg 電源/AC100V  
トーロンブラシ付  
**トーロンブラシ[12型] SB-1604T**  
本体価格 **5,900円** (税込価格6,490円)  
**14型防水型ポリッシャー SB-1614W**  
本体価格 **345,000円** (税込価格379,500円)  
サイズ/32.0kg 電源/AC100V  
トーロンブラシ付  
**トーロンブラシ[14型] SB-1615W** 本体価格 **8,400円**  
(税込価格9,240円)



パッド台、ブラシを付けるのに使います。  
**ポリッシャープレート**  
[10・12型用] SB-1712 本体価格 **2,900円** (税込価格3,190円)  
[14・16型用] SB-1714 本体価格 **4,500円** (税込価格4,950円)

多目的パッドを付けるのに使います。  
**パッド台**  
[13型(12型)用] SB-1713 本体価格 **22,300円** (税込価格24,530円)  
[15型(14型)用] SB-1715 本体価格 **27,100円** (税込価格29,810円)

黒(完全剥離用) 茶(剥離用) 青(中間洗浄) 赤(保守用) 白(磨き、焼き付け)  
**多目的パッド(各色1枚5枚入)**  
[12型用] SB-1812 オープン  
[14型用] SB-1814 オープン

■電動ポリッシャーの部品適応表

電動ポリッシャー	ブラシ	プレート	パッド台	パッド
EP-520-008-0	8型	8型	9型	9型
EP-520-010-0	10型	10~12型	11型	11型
EP-520-012-0	12型	10~12型	13型	13型
EP-520-014-0	14型	14~16型	15型	15型
EP-520-016-0	16型	14~16型	18型	18型

小型コードレスポリッシャー

**2WAY STANDHANDY** ハンドルの脱着で簡単チェンジ  
スタンド&ハンディー2通りの使い方ができ、  
清掃用途が広がります。

**ランチャープロ**  
FPS-RP-2 本体価格 **76,000円** (税込価格83,600円)  
サイズ/全長:約1100~1380mm 重量/約3kg  
付属品/本体、ナイロンブラシ、伸縮ハンドル、サポートハンドル、  
バッテリー、バッテリーカバー、充電器



業務用バキュームクリーナー

軽量、静音、強さに安全性をプラス  
クラス最強の「極」がさらにパワーアップ

**極<sup>5</sup>**  
FPS-K-5 本体価格 **33,000円**  
(税込価格36,300円)  
電源/AC100V コード/12m  
紙パック/5L 重量/4.5kg  
**交換用紙パック[10枚入り]**  
FPS-K-4-1  
本体価格 **2,200円**  
(税込価格2,420円)

コードレスクリーナー

**NEW**  
コードレスクリーナー  
ケルヒャー業務用コードレスクリーナー  
スティッククリーナー  
KVS1/1 Bpパリューセット  
3137-4580  
本体価格 **65,000円** (税込価格71,500円)  
定格電力/230W  
タンク容量/0.35ℓ  
サイズ/W179×D220×H1100mm  
重量/1.6kg  
バッテリー、充電器付

ブラシ

スコッチハンドブラシ  
黒・10個入  
SB  
本体価格 **12,310円** (税込価格13,541円)

タイルなどの研磨にハンドル付で使いやすい形です。品質に定評のある3M社の製品です。

高圧洗浄機

定評ある洗浄力。ドイツ製ブランド「ケルヒャー」の  
小型業務用高圧洗浄機です。

**HD4-8C** 本体価格 **175,000円** (税込価格192,500円)  
電源/AC100V 吐出水量/6.6ℓ/秒 重量19.0kg  
サイズ/375×360×H935mm  
付属品/高圧ホース9.5m、  
450mmロングトリガーガン、  
400mmスプレーランス、3ジェットノズル、  
水道ホース6m

どこでも使える100ボルト仕様。階段でも片手で持ち運べる小型軽量設計。

**FC-67ターボIII MM-1500** 本体価格 **158,000円** (税込価格173,800円)  
電源/AC100V 吐出水量/8ℓ/秒 消費電力/1.4kw 電源コード/3m  
ホース長/取水:10m 吐水/8m サイズ/W243×L395×H227mm  
重量/18kg 吐出圧力/60~70kg/cm<sup>2</sup>

**FC-67ターボIII専用ワゴン MM-1500W**  
本体価格 **78,200円**  
(税込価格86,020円)



ロボットクリーナー 2つの清掃モードでお掃除ラクラク!

清掃エリアを把握して  
隅々までキレイに、  
最適ルートで効率清掃



スマホアプリ対応で簡単操作  
清掃履歴確認や進捗状況を表示  
※専用アプリが必要です

**RC300DZ(本体のみ)**  
本体価格 **328,500円** (税込価格361,350円)  
サイズ/500×500×204mm 質量/10.6kg  
電流/直流18V 集塵容量/3ℓ 搭載センサー/ライダーセンサ、  
カメラセンサ、超音波センサ(6カ所)&バンパセンサ、段差センサ(5カ所)、  
センサウォールのセンサ(2カ所) 連続使用時間(目安)  
※バッテリー2個装着時/約4時間(吸引+パワーブラシ使用)  
※バッテリー、充電器別売

- ①ライダーセンサ  
レーザー光を照射し、障害物までの距離を測定。  
マッピング時と、清掃時に障害物を認識。
- ②カメラセンサ  
天井や壁を捉え自己位置を確認。  
マッピング精度を高めます。

最大5部屋記憶可能 スタート位置に自動帰還



動作には、**バッテリーと充電器が必要になります**

**18V パワースーツキット1 A-61226**  
本体価格 **78,900円** (税込価格86,790円)

18Vバッテリー2本  
2口急速充電器(約55分充電/2本同時)  
マイバックタイプ3



サビ落とし

速効力×洗浄力の持続  
サビ落としやトイレの尿石を除去  
1.更に素材を傷めにくい 2.広範囲に使用可能  
3.強酸性なのに低刺激 4.水洗いでもOK

**RSリムーバー ストロング 20kg RS-1**  
本体価格 **32,000円** (税込価格35,200円)

**RSリムーバー ストロング 4kg×4本 RS-4**  
本体価格 **35,000円** (税込価格38,500円)

初めてでも驚きの効果!  
直接原液に手を触れても安心



万能環境クリーナー

**スペースショット 4ℓ 4本入り SS-05**  
本体価格 **19,800円** (税込価格21,780円)

**スペースショット 18ℓ SS-18** 本体価格 **15,840円** (税込価格17,424円)

プールサイド・浴室の床タイルの汚染除去、人体の油分(ヌメリ)の除去、石材・Pタイル塗装面の汚染除去と幅広い使用が可能です。  
主成分が植物(トウモロコシ・ココナツ)の為環境に優しく、全ての素材を痛めず使用できます。  
また、安全性につきましても、安全テスト・腐食テスト・環境テスト共、もっとも厳しいと言われております。米政府承認検査研究所のアナコン研究所グループに承認いただいております。



カルシウムスケール洗浄剤

月に1度のお掃除に  
驚きのパワーで、  
頑固なスケールを  
素早く除去!!

**カルバスター-S CL-S**  
本体価格 **21,000円** (税込価格23,100円)  
容量/10ℓ

湯アカ・ヌメリ取り 洗浄剤

強力な洗浄力と  
除菌効果で  
石鹸カス・湯アカを  
しっかり除去!!

**パワーエースクリーン PA-K**  
本体価格 **14,000円** (税込価格15,400円)  
容量/10ℓ

カビ除去洗浄剤

濃厚タイプなので、  
しつこいカビを  
根からスッキリ除去。  
露天風呂の藻の清掃にも威力満点。

**ハイスケット HS-T**  
本体価格 **11,000円** (税込価格12,100円)  
容量/10ℓ

ロッカーキー

キーウォーカー  
キーバンドといえはこのタイプ。  
全国のスポーツ施設で使用されています。



品名	品番	税別価格(税込価格)	サイズ
I型	SR-5400	1,260円(1,386円)	225×60mm
I型(番号プリント付)	SR-5400-P	1,400円(1,540円)	225×60mm
III型	SR-5401	1,560円(1,716円)	250×65mm
III型(番号プリント付)	SR-5401-P	1,750円(1,925円)	250×65mm

素材/塩ビ 歯止め付 カラー/ブルー・レッド・グリーン・イエロー・グレー・オレンジ



キーウォーカー用歯止め部品 SR-5400-H

本体価格 10,000円(税込価格11,000円)  
■発注単位/50個単位

鍵の厚さ		型
薄い	厚さ2mmまで	短
厚い	厚さ2mm以上	長

仮止め機能付ストッパーで  
装着がラクラク。



キー・オ・メイトS	品番	価格(税別)
NO.なし	KEY-MATE-S型	1,650円(1,815円)
NO.あり(連番)	KEY-MATE-S型	1,760円(1,936円)
NO.あり(飛番)	KEY-MATE-S型	1,870円(2,057円)
NO.付(連番)、 標準バーコードC/D付	KEY-MATE-C型	2,800円(3,080円)

素材/ポリウレタン樹脂 歯止め付 カラー/オレンジ・ブルー・レッド・グリーン・イエロー



キー・オ・メイトRK	品番	価格(税別)
R型 NO.なし	SR-5421	1,650円(1,815円)
R型 NO.あり(連番)	SR-5422	1,760円(1,936円)
R型 NO.あり(飛番)		1,870円(2,057円)

素材/ポリウレタン樹脂  
歯止め付  
カラー/オレンジ・ブルー・  
レッド・グリーン・イエロー

歯止め部品  
KEY-MATE-O  
本体価格 10,000円  
(税込価格11,000円)  
■発注単位/50個単位

鍵穴の大きさ		鍵の厚さ	型
小さい	5mm未満	薄い ※厚さ2.5mmまで	E型
		厚い ※厚さ3.8mmまで	G型
大きい	5mm以上	薄い ※厚さ2.5mmまで	J型
		厚い ※厚さ3.4mmまで	D型

あったかシート

5層構造で保温効果・耐久性抜群!

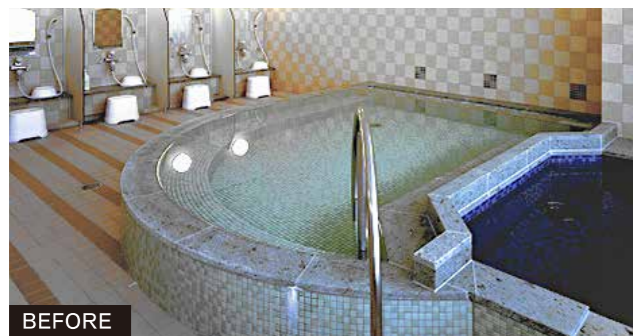

BEFORE



AFTER

あったかシート5m 業務用お風呂保温シート【5層構造】両面ワリフ補強加工 SF-4228-S  
本体価格 13,500円(税込価格14,850円)  
素材/PE独立発泡体+両面ワリフ サイズ/1.8m×5m 重量/1.2kg

浴用品

HOME & HOME

ゆったりバスタイムの中に使い易さの提案

カラー
ホワイト
ブルー
パステル グリーン
パステル ピンク

手桶 SAU-2413  
本体価格 640円  
(税込価格704円)  
材質/PP  
サイズ/258×146×H162mm  
容量/1.4ℓ

ディスペンサー  
SAU-2420  
本体価格 870円  
(税込価格957円)  
材質/PP、ステンレス鋼  
サイズ/φ87×H200mm  
容量/575ml

石けん台  
SAU-2418 本体価格 460円  
(税込価格506円)  
材質/PP サイズ/124×99×H35mm

湯桶 SAU-2411 本体価格 520円  
(税込価格572円)  
材質/PP サイズ/φ270×H95mm  
容量/3ℓ



ボトルラック SAU-2421  
本体価格 2,600円  
(税込価格2,860円)  
材質/PP  
サイズ/330×141×H380mm

石けん箱  
SAU-2419 本体価格 350円  
(税込価格385円)  
材質/PP サイズ/113×82×H44mm

湯桶(脚ゴム付き)  
SAU-2412 本体価格 640円  
(税込価格704円)  
材質/本体:PP すべり止め:EVA  
サイズ/φ270×H102mm 容量/3.2ℓ

座面の高さを選べるサイズバリエーション



風呂椅子 250  
SAU-2414  
本体価格 2,250円  
(税込価格2,475円)  
材質/本体:PP すべり止め:EVA  
サイズ/330×250×H250mm

風呂椅子 300  
SAU-2415  
本体価格 2,590円  
(税込価格2,849円)  
材質/本体:PP すべり止め:EVA  
サイズ/380×340×H300mm

風呂椅子 350  
SAU-2416  
本体価格 3,050円  
(税込価格3,355円)  
材質/本体:PP すべり止め:EVA  
サイズ/380×340×H378.5mm

風呂椅子 400  
SAU-2417  
本体価格 3,450円  
(税込価格3,795円)  
材質/本体:PP すべり止め:EVA  
サイズ/387×347×H428.5mm

浴室多目的棚



オール樹脂製でクリーンに浴室用棚として最適!  
棚を外して洗浄ができるため衛生的です。

棚の取付も簡単!

メトロマックス4  
S-30313 本体価格 116,000円(税込価格127,600円)  
サイズ/W605×D465×H1581mm  
S-30314 本体価格 120,000円(税込価格132,000円)  
サイズ/W910×D465×H1581mm  
S-30315 本体価格 136,000円(税込価格149,600円)  
サイズ/W1215×D465×H1581mm  
素材/棚、ポール:樹脂

浴場用の隔測温度計



SAU-2227  
本体価格 19,000円  
(税込価格20,900円)  
測定範囲/0℃~80℃  
サイズ/リード線1.1m付φ105

タカシート(のれんタイプ)

別途見積



ロッカーからプールの導線に最適!



最良の環境を提供

防音・防風・防湿に優れた効果を発揮します。用途に合わせて設置が可能です。

省エネで経済的

冷気・暖気の逃げを最小限に抑え冷暖房効率を高めます。

安全性でも大きな役割

シートは透明で見通しが良いため、人が通過する際の衝突を防止します。  
また、シートの角を落としてあり(ラウンドエッジ加工)安全面を考慮しております。

ABSプラスチックロッカー

- サビない** ・丸洗いや水拭きが可能
- 頑丈・安全** ・上面耐圧が約3000kg、前面耐衝撃約170kgと、とても頑丈  
・角は丸みを帯びていて、上下左右もしっかり連結・固定ができるので安全
- 簡単組立式** ・パーツを組み合わせるだけなので、設置も分解もスムーズ
- 組合せ自由** ・スタンダードタイプ・ミニタイプ、それぞれのタイプ同士であれば自由に組合わせが可能



■タイプ/単品または最下段



■タイプ/単品2段目以上



プラスチックロッカー(設計見積)

タイプ	サイズ	質量
S	W30.8×D46.5×H40.5cm	4.3kg
SR	W30.8×D46.5×H35cm	3.1kg
M	W30.8×D46.5×H49.2cm	5kg
MR	W30.8×D46.5×H43.7cm	3.8kg
L	W30.8×D46.5×H63.8cm	5.8kg
LR	W30.8×D46.5×H58.3cm	4.6kg

タイプ・カラー・鍵をご指示ください

■基本のパーツ

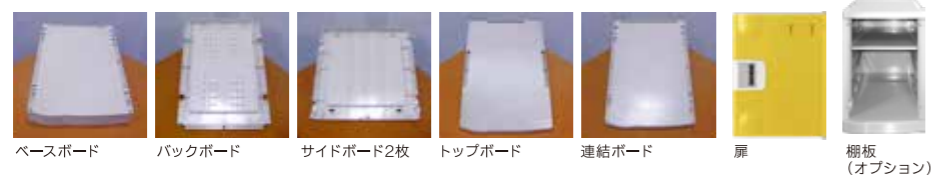

■選べる鍵の種類



■扉のカラー



■設置実績例



サウナマット



**サウナマットB** イチ押し商品  
SAU-2222B  
本体価格 **2,700円**(税込価格2,970円)  
サイズ/700×1300mm  
カラー/ベージュ、イエローオレンジ



**高温サウナに最適!**  
防火サウナマット(すべり止め加工)

別注サイズ可能



**SAU-2400**  
本体価格 **1,900円**  
(税込価格2,090円)  
素材/ポリエステル100%  
サイズ/40×45cm

**SAU-2401**  
本体価格 **6,000円**  
(税込価格6,600円)  
素材/ポリエステル100%  
サイズ/60×110cm



サウナ用ワッフル織りマット

**SAU-2402**  
本体価格 **900円**  
(税込価格990円)  
素材/ポリエステル75%、  
アクリル25%  
サイズ/40×45cm(一人用)

**SAU-2403**  
本体価格 **3,000円**  
(税込価格3,300円)  
素材/ポリエステル75%、  
アクリル25%  
サイズ/60×110cm

3つの特徴

- 1) ふわふわして  
ボリュームがあるのに軽い。
- 2) 乾燥が早い(経費削減)
- 3) 抜群の耐久性

サウナ用座布団



シボ加工



**サウナ用尻敷マット!**  
抗菌剤配合!  
座・湯へマット S-30232  
本体価格 **1,500円**  
(税込価格1,650円)  
素材/発泡EVA  
サイズ/400×320×10mm  
カラー/ブルー・イエロー



**上下収納ができ  
最大97枚収納可能です**  
座・湯へマット専用ラック  
SAU-2335  
本体価格 **60,000円**  
(税込価格66,000円)  
素材/AAS樹脂  
サイズ/572×300×1078mm



- ①シボ加工なので、水はけが良い
- ②穴あきなので収納しやすく、乾きやすい
- ③大きめのサイズなのでゆったり座れる

**サウナ用座布団(穴あき)COCOCHI×MAT SAU-2243**  
本体価格 **1,300円**(税込価格1,430円)  
素材/ポリエチレンフォーム サイズ/300×400×H:12mm カラー/ブラック、グレー、グリーン



**おすすめ**  
サウナ用座布団を収納する専用ラックです。82枚収納可能(上下段)2段収納できるので、仕様の使用後の管理も可能です。  
**サウナ用座布団ラック SAU-2234**  
本体価格 **42,000円**  
(税込価格46,200円)  
素材/AAS樹脂  
サイズ/572×250×H838mm



**本場ドイツのサウナ浴【アウフグース】**  
本場ドイツのサウナ浴をタイムサービスで集客アップ!

「アウフグース」とは

高温に温められたサウナストーンに香料を入れたアロマ水を掛けて室内に蒸気を生じさせ、体感温度をあげることで発汗を促すドイツではポピュラーなサウナ浴です。

「アウフグース」の効果

湿度を上げることで発汗した体(緊張)をシャワー、水風呂に入ることにより(緩和)、そして外気浴を行うことで「ととのう」を体感することが可能となります。

サウナヒーター



アウフグース専用ヒーター SAU-2220 別途見積

サウナ用の香料

水かけ仕様のサウナ (アウフグースサウナ)で使用するサウナ用の香料です。ドイツ シュライバー社製。

香りの種類/フィトンチッド、ユーカリ、ミント、メンソール、ユーカリメンソール、レモン、レモンオレンジ、もみ、ハイマツ、ラベンダー、グレープフルーツ、バラ、メリッサ、赤オレンジ、カミツル、ローズマリー、ジャスミン

サウナ用香料  
本体価格 各15,000円(税込価格16,500円)  
内容量/1ℓ  
※輸入商品ですので欠品する場合があります。



サウナ床マット

スリップ防止認定適合品 DIN51097 (独国家規格)

ロールができるので、メンテナンスがラクラク。割れる心配もありません。脱衣室、水廻りの床に最適! サウナ・採暖室の床にも使用できます。

裏面の縦、横方向それぞれ溝が、大量排水を可能にします。抗菌処理済みなので素足でも快適に使用することができ、衛生的です。素足で歩いてもスリップ防止できるよう、表面にエンボス加工を施しています。カッターなどで自由にカットも可能です。

ヘロンリブマット  
H2K050×5  
本体価格 113,000円(税込価格124,300円)  
サイズ/W50cm×L5m×D10mm  
重量/13.8kg

H2K100×5  
本体価格 226,000円(税込価格248,600円)  
サイズ/W100cm×L5m×D10mm 重量/27.5kg  
素材/100%軟質PVC製 重量/約5.5kg/㎡  
カラー/マルベリーレッド、オーシャンブルー、  
ダークグリーン、ダークグレー



プールサイド、脱衣室、水廻りの床材としても最適!

サウナ用消臭剤

サウナ室のお悩みの1番は「臭い」!

臭いに詳しい専門家と共に臭いを分析した専用消臭剤

◆3つの特徴

- ①アルコール成分未配合の処方  
アルコール成分が使用されている消臭剤は噴霧直後から揮発してしまうので危険。より安全に安心してご利用いただける処方に仕上げました。
- ②人由来の臭い成分に特化  
実際のサウナ臭を採取し、改良を重ねて人由来の臭い成分に特化した処方に仕上げました。
- ③無香料の消臭剤  
サウナ室の香りを付加することなく、本来の木の香りや施設様のオリジナルの香りを楽しんでもらうため、香りで誤魔化さない本格的な無香料の消臭剤に仕上げました。

ピュアサウナ  
本体価格 12,500円(税込価格13,750円)  
香り/無香料  
内容量/8ℓ(4ℓ×2本)  
詰替ボトル/2本(500ml)



ダーク  
ブラウン

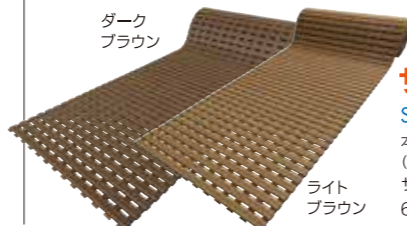

サワーロール  
S-31230  
本体価格 52,000円(税込価格57,200円)  
サイズ/600×3000×15mm

ライト  
ブラウン

サウナの本場【フィンランド】から直輸入のサウナグッズ



バケツ&ラドル



木製バケツ&ラドル 895/853  
本体価格 17,000円(税込価格18,700円)  
素材/パイン材  
サイズ/バケツ・φ24.5×H:約26cm(持ち手含む)  
ラドル・約40cm  
容量水/4ℓ



サウナバケツ&ラドル 664  
本体価格 18,000円(税込価格19,800円)  
素材/銅・木材(ブナ)  
サイズ/バケツ・φ22×H:約32cm(持ち手含む)  
ラドル・約38cm  
容量水/4ℓ



サウナバケツセット 30678679  
本体価格 20,000円(税込価格22,000円)  
素材/バケツ・アルミニウム、ハンドル部分・木材のブナ  
サイズ/バケツ・約φ25×H:約17cm、ラドル・全長47cm  
容量水/6ℓ

温度計/砂時計



砂時計(15分計)  
92005402  
本体価格 8,000円(税込価格8,800円)  
素材/パイン材  
サイズ/W:6×H:29cm



NEW  
温度計 539M 92115392  
本体価格 7,500円(税込価格8,250円)  
素材/ステンレス  
サイズ/W:13×H:13cm

アクセサリ

木製サウナヘッドレスト 729  
本体価格 13,000円(税込価格14,300円)  
素材/本体・木材(アスペン)  
サイズ/W:約38×D:約33×H:10cm



ウェア



サウナポンチョ  
本体価格 15,000円(税込価格16,500円)  
素材/綿100% サイズ/フリーサイズ



サウナハット 9418  
本体価格 6,000円(税込価格6,600円)  
素材/麻50%・綿50%  
サイズ/フリーサイズ

サウナ用タイマー



耐熱温度110℃  
12分計 STN-12  
本体価格 47,000円(税込価格51,700円)  
電源/AC100V 耐熱温度/110℃  
1m耐熱コード付  
サイズ/φ270×70mm



バイメタル式の高温サウナ用温度計です。  
サウナ用温度計 SE-2002  
本体価格 12,000円(税込価格13,200円)  
サイズ/φ300mm

壁付回転式サウナ用砂時計



[5分計]  
SAU-2224  
本体価格 10,000円(税込価格11,000円)  
サイズ/82×80×H193mm  
[10分計]  
SAU-2225  
本体価格 11,500円(税込価格12,650円)  
サイズ/90×90×H213mm

プール備品

指導用品

施設安全安心  
対策商品

用品

モップなど

サウナ備品

プール  
アクセサリ

施設支援商品

ジム・スタジオ  
関連備品

プール備品

指導用品

施設安全安心  
対策商品

用品

ブラシ・モップ・  
ホーキなど

サウナ備品

プール  
アクセサリ

施設支援商品

ジム・スタジオ  
関連備品

ヘアケア・ボディケア

夏場・サウナとの相性抜群!  
クール感たっぷりのシャンプー・ボディソープ



**クールアイテム**  
汗による髪と肌のべたつきをやわらげる清涼感を追求した「冷感成分(ハッカ油)」配合。甘くないクールな香りが心地よい商品。  
**氷的クールリンスインシャンプー**  
氷的クールボディソープ  
本体価格 **7,500円**  
(税込価格8,250円)  
香り/ミント  
内容量/18ℓ(パックインボックス)  
詰替ボトル/1ℓボトル(黒ポンプ)

自然をイメージしたカラーで浴室内のイメージアップ!



**オーガニックアイテム**  
「生命の木」「美容果実」「森のバター」の3つの恵みでおりなす自然派アイテム。合成着色料をしていないので安心してご利用いただけます。選べる専用アブリケーターもご用意しています。  
**ココプレミアムリンスインシャンプー**  
**ココプレミアムコンディショナー**  
**ココプレミアムボディソープ**  
本体価格 **6,800円**  
(税込価格7,480円)  
香り/グリーン果実  
内容量/18ℓ(パックインボックス)  
詰替ボトル/1ℓボトル(黒ポンプ)  
2本置いてもご利用いただけます

水風呂専用入浴剤



**クールアイテム**  
サウナ利用時にクール感を感じてもらえるよう「メントール(冷感成分)」を極めた入浴剤です。サウナに力を入れている施設におすすめ商品です。  
**サ活応援! ウォーターバス「極的クール」**  
本体価格 **14,500円**  
(税込価格15,950円)  
香り/ミント&ラベンダー  
お湯色/青緑色  
内容量/10kg(5kg×2袋)



**クールアイテム**  
「メントール(冷感成分)」の配合量を調整した程よいクール感を体感してもらえよう入浴剤です。マイルドな刺激なので女性のお客様が多い施設にもおすすめです。  
**サ活応援! ウォーターバス「涼的クール」**  
本体価格 **14,500円**  
(税込価格15,950円)  
香り/ミント&ローズマリー  
お湯色/黄緑色  
内容量/10kg(5kg×2袋)

シーズンバス・春夏秋冬、季節の移ろいを感じる1年に1度しか出会えない、期間限定・数量限定の入浴剤



**春**  
●菜の花の香 ●桜の香 ●菖蒲の香  
●カーネーションの感謝湯  
●キウイの香りの湯  
●ブルーベリーの香りの湯  
**夏**  
●笹の香 ●紫陽花の香  
●向日葵の香 ●ラムネの香り湯  
●スイカの香りの湯  
●マンゴーフレッシュ湯

**秋**  
●金木犀の香 ●林檎の香  
●秋桜の香 ●マスカットの香り湯  
●カボチャほっこり湯  
●ポジョレー・ヌーボーの湯  
**冬**  
●柚子の香 ●松の香 ●樺の香  
●しあわせシャンパンピンクの湯  
●チョコレートで伝える愛の湯  
●こたつみかんの湯

期間限定アイテム  
本体価格 **7,200円**  
(税込価格7,920円)  
内容量/5kg

シャワーカーテン

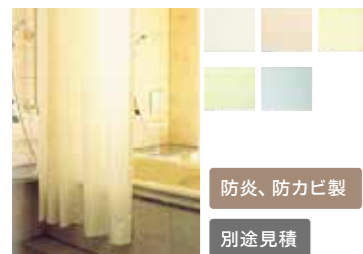

防災、防カビ製  
別途見積

裾部分をヒートカットすることによって裾を縫製することなく、カビの抑制に効果があります。製作寸法により金額が異なります。別寸についてはお問合せ下さい  
素材/ポリエステル100%  
サイズ/最大仕上り丈200mm、有効幅2200mm  
カラー/5色:白・クリーム・ライトブルー・ピンク・ライトグリーン

トイレ用スリッパ



**フィットネスクラブで大好評!**  
**シューズそのままスリッパ SAL-1001**  
本体価格 **3,150円**  
(税込価格3,465円)  
素材/ポリ塩化ビニール  
ピンクサイズ/300×140×95mm  
ブラックサイズ/330×170×95mm

すべりにくいサンダル



**ケアミュール SAL-1003**  
本体価格 **2,300円**  
(税込価格2,530円)  
素材/EVA樹脂  
サイズ/M・外寸:25.6×10×6.6cm  
L・外寸:28.5×11×7.6cm

除菌消臭剤

**強力・即効**  
・従来の塩素系除菌剤の約80倍の除菌力  
**安心・安全**  
・肌に優しい弱酸性。  
・漂白反応がなく、サビもほぼ発生しません。  
・残留物がなく環境にもやさしい



濃度	容量	品番	本体価格(税込価格)
濃度60ppm 希釈せずそのまま使えます。	10ℓ	SE-1017-60	<b>9,000円</b> (9,900円)
	20ℓ	SE-1014-60	<b>12,000円</b> (13,200円)
濃度100ppm 希釈してコストを抑えられます。 NITEの基準に準拠できます。	10ℓ	SE-1017-100	<b>10,000円</b> (11,000円)
	20ℓ	SE-1014-100	<b>14,000円</b> (15,400円)

次亜塩素酸水ジアソフト  
主成分/次亜塩素酸  
濃度/60ppm・100ppm  
pH値/6.2~6.5  
容量/10ℓ・20ℓ  
※ボトル別売りです



ジアソフト専用300mlスプレーボトル SE-1021  
本体価格 **500円**  
(税込価格550円)  
ジアソフト専用オートミストスプレー SE-1020  
本体価格 **6,000円**  
(税込価格6,600円)  
容量/1ℓ  
バッテリー/2000mAh、3.7V  
充電方法/USB充電(USBコード付属)  
充電時間/フル充電4時間

クリンアップ

プールの透明度が落ちたときに効果抜群です。



クリンアップ [5ℓ] CU-5  
本体価格 **35,000円**  
(税込価格38,500円)

クリンアップ [18ℓ] CU-18  
本体価格 **98,000円**  
(税込価格107,800円)

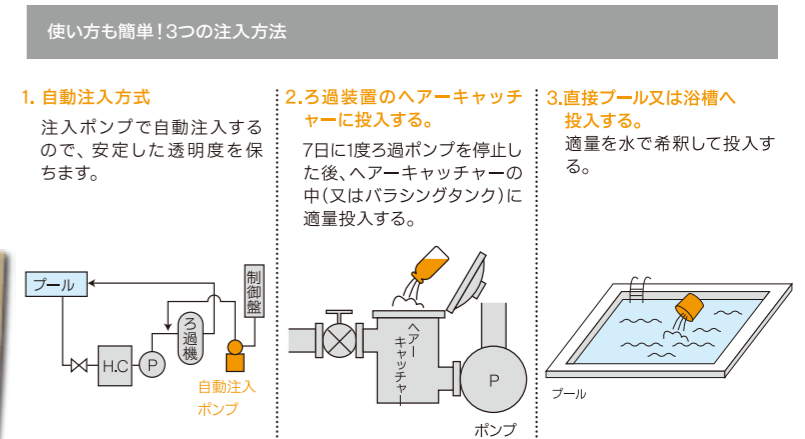

※標準使用量/プール(350㎡):250cc(7日) 浴槽(10㎡):20cc(7日)

人気の水質浄化剤【アクアピルシリーズ】

プール用の凝集剤

「白濁・濁りが気になる」透明度を高く保ちます



**NEW**  
**アクアピル・オリジン AQ-OG**  
本体価格 **33,600円**(税込価格36,960円)  
容量/230ml 目安/250tまでのプール1個使用  
1箱12個入り

プール用防藻剤

「プール端の藻が気になる」塩素が届きにくい水中エリアに対して有効



**NEW**  
**アクアピル・アルジサイド AQ-AS**  
本体価格 **38,400円**(税込価格42,240円)  
容量/230ml 目安/250tまでのプール1個使用  
1箱12個入り

シーズンオフ用防藻剤

ウィンタークリーンはプール全体の美観を維持しシーズン前の清掃が簡単です。

シーズンオフ用防藻剤  
**ウィンタークリーン SWK-10**  
本体価格 **42,000円**  
(税込価格46,200円)  
容量/10ℓ/1本



浴槽塩素剤

すぐに溶ける即効タイプ。細粒タイプ。  
**ヘルス湯浄剤 SHJ-10**  
本体価格 **22,500円**(税込価格24,750円)  
容量/1.0kg×10ケース



プール備品

指導用品

施設安心安全  
対策商品

用品

メンテナンス備品  
施設維持管理

浴室管理用品

スタート台

施設支援商品

ジム・スタジオ  
関連備品

競泳用  
プールの  
定番



競泳プール用着脱式スタート台です。  
D型  
特400 TA-1003  
本体価格 **420,000**円(税込価格462,000円)  
特500 TA-1004  
本体価格 **440,000**円(税込価格484,000円)  
井桁アンカー TA-1003-AN  
本体価格 **43,000**円(税込価格47,300円)  
素材/フレーム:ステンレスSUS304、  
天板:ステンレスSUS304+ノンスリップ塗装

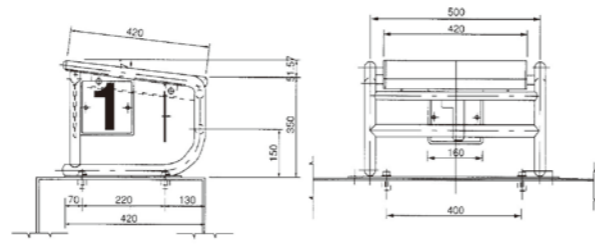

スイミング  
プールの  
定番



4面オーバーフロープール用  
着脱式スタート台です。  
プールの形状に合わせて制作出来ます。  
RD型  
本体 TA-1002  
本体価格 **420,000**円(税込価格462,000円)  
井桁アンカーTA-1002-AN  
本体価格 **30,000**円(税込価格33,000円)  
素材/フレーム:ステンレスSUS304、  
天板:ステンレスSUS304+ノンスリップ塗装



低床型RDタイプスタート台(TA-1002)設置事例

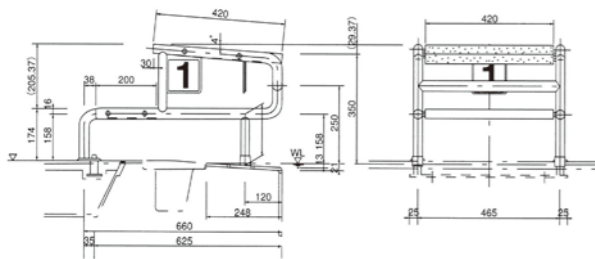

安全対策  
仕様



競泳プール用着脱式低床型スタート台です。  
日本水泳連盟のガイドラインに適合しています。  
低床型 D型  
420型 TA-1007  
本体価格 **390,000**円(税込価格429,000円)  
390型 TA-1009  
本体価格 **390,000**円(税込価格429,000円)  
井桁アンカー TA-1007-AN  
本体価格 **43,000**円(税込価格47,300円)  
素材/フレーム:ステンレスSUS304  
天板:ステンレスSUS304+ノンスリップ塗装

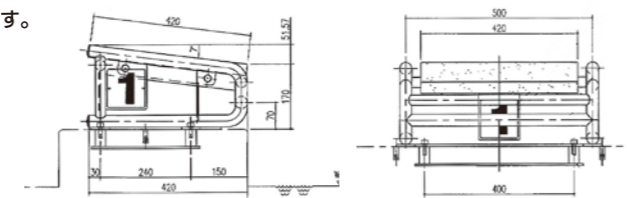

安全対策  
仕様



4面オーバーフロープール用  
着脱式低床型スタート台です。  
日本水泳連盟のガイドラインに適合しています。  
低床型 RD型  
本体 TA-1008  
本体価格 **430,000**円(税込価格473,000円)  
井桁アンカー TA-1008-AN  
本体価格 **30,000**円(税込価格33,000円)  
素材/フレーム:ステンレスSUS304  
天板:ステンレスSUS304+ノンスリップ塗装

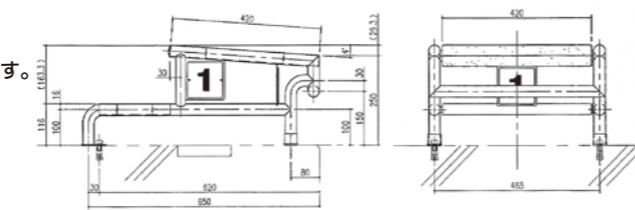

屋外学校  
プールに  
最適!



低床型スタート台です。アンカー付。  
BOX製  
TA-1005  
本体価格 **190,000**円(税込価格209,000円)  
素材/ステンレスSUS304+ノンスリップ塗装  
サイズ/400×360×H190mm

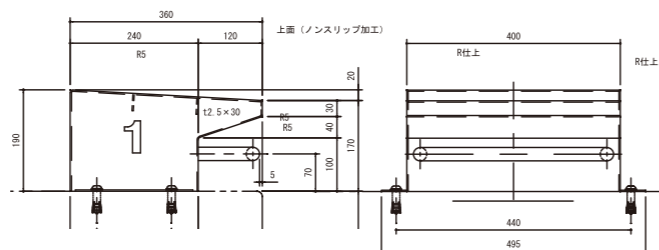

クラウチングスタート台

競技用  
プール  
対応



新型スタート台  
スターティングブロック型本体 TA-1570 本体価格 **560,000**円(税込価格616,000円)  
井桁アンカー TA-1570AN 本体価格 **43,000**円(税込価格47,300円)  
素材/フレーム:ステンレスSUS304 天板:ステンレス304+ノンスリップ塗装 500×750mm 傾斜角度10度  
5段階可変スタートブロック付 サイドグリップ付

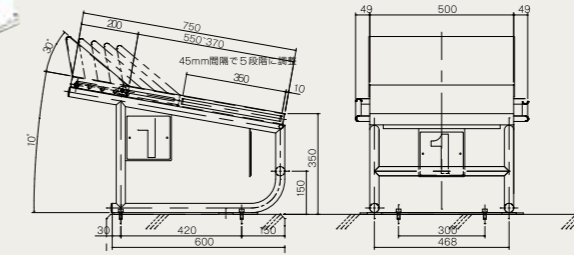

クラウチングスタート台  
TA-1580

本体価格 **550,000**円(税込価格605,000円)  
素材/天板:ステンレス304+ノンスリップ塗装  
ステンレス304+(アンカー別途)  
サイズ/500×750mm 傾斜角度10度  
5段階調整



クラウチングスタート台  
TA-1590

本体価格 **600,000**円(税込価格660,000円)  
素材/天板:ステンレス304+ノンスリップ塗装  
ステンレス304+(アンカー別途)  
サイズ/500×750mm 傾斜角度10度  
5段階調整



TA-1580、1590のクラウチング型スタート台  
に取付可能(練習用)

バックストロークスターティングデバイス TA-1595BS  
本体価格 **245,000**円(税込価格269,500円)  
サイズ/W800mm



公認仕様クラウチングスタート台(TA-1580)設置事例



低床型クラウチングスタート台(TA-1580)設置事例



スタート台設置事例/中部大学様



スタート台設置事例

プールの形状、お客様のご要望に合わせて**特注対応も可能です**

プール備品

指導用品

施設安心安全  
対策商品

用品

メンテナンス備品  
施設維持管理

除菌消臭剤  
水質維持

スタート台

施設支援商品

ジム・スタジオ  
関連備品

簡易階段

脱着可能な簡易階段です。使用しない場合は折りたたんでおくことができます。プール水深によって仕様が変わります。詳しくはお問い合わせください



**移動式簡易階段(H1.0~1.1m対応)4段仕様**  
**SI-40** 本体価格 **450,000**円(税込価格495,000円)  
 素材/本体:ステンレス、ステップ:PVC  
 サイズ/676×1147×H1800mm 重量/40kg  
 アジャスター、キャスター付 折りたたみ可能

**移動式簡易階段(H1.1~1.2m対応)4段仕様**  
**SI-50** 本体価格 **500,000**円(税込価格550,000円)  
 重量/42kg



プール水深などによって仕様が変わります

**ウォーターステップ SI-12**  
 本体価格 **340,000**円(税込価格374,000円)  
 素材/本体:ステンレス、ステップ:FRP成型品  
 サイズ/564×1125×H1730mm  
 重量/18kg

簡易ラダーハンドル



プールの排水溝部分を利用して固定できる簡易的なラダーハンドルです。排水溝のサイズ、水深などによって仕様異なります。

**TA-2005** 別途見積  
 素材/ステンレスSUS304

簡易フック

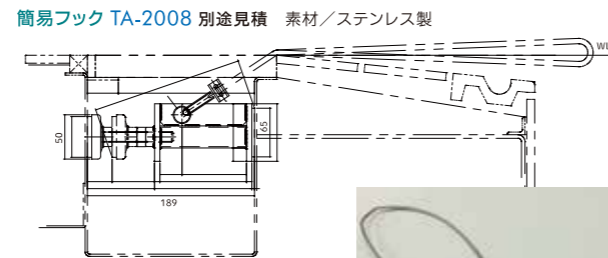

**オーバーフロー溝を利用して装着します**  
 グレーチングの隙間からワイヤーを取り出しレーンロープを引っかけます



オーバーフロー排水消音器具

立ち上げたパイプから空気を取り込むことによって、排水口に流れ込む水の抵抗を軽減し、吸い込み騒音を防止します。

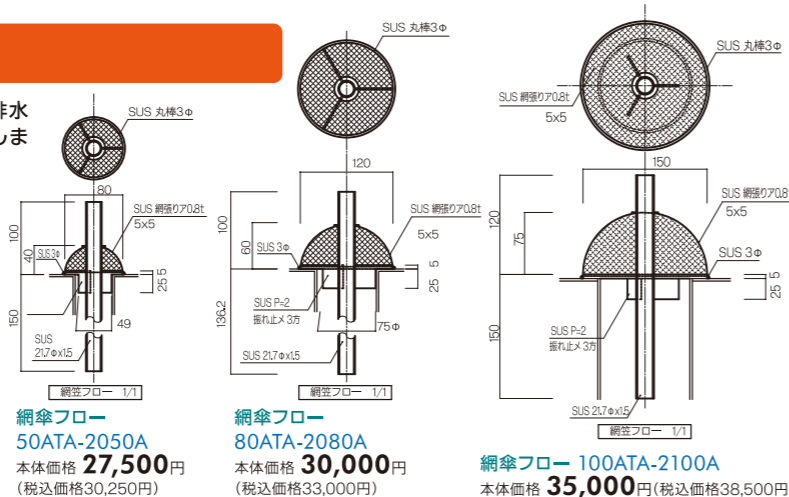

【コンクリートプール用】レーンロープフック・グリップ

4面オーバーフロープールに最適

**UB型 TA-2100** 別途見積  
 素材/ステンレスSUS304 サイズ/140×50×H50mm

屋外学校プールに最適!

**ボックス型 TA-2103** 別途見積  
 素材/ステンレスSUS304 サイズ/115×115×H160mm

競技用プール用ドレン付

**ドレン付 TA-2101** 別途見積  
 素材/ステンレスSUS304 サイズ/220×140×H170mm

屋外学校プールに最適!

**背泳用グリップ小 TA-2104** 別途見積  
 素材/ステンレスSUS304 サイズ/240×100×H200mm

背泳フライング標識

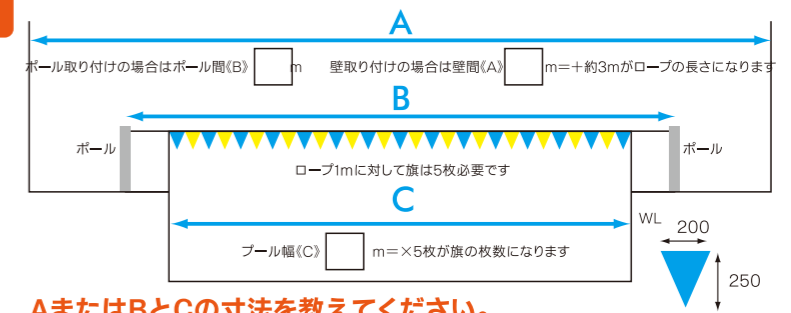

AまたはBとCの寸法を教えてください。

品名	品番	本体価格(税込価格)	内容	単位
背泳用標識	TA-2202	420,000円(462,000円)	ステンレスポールφ48.6、アンカー各4本、旗・ロープ2張	式
背泳用標識	TA-2201	360,000円(396,000円)	ステンレスポールφ38、アンカー各4本、旗・ロープ2張	式
フライング用標識	TA-2202F	198,000円(217,800円)	ステンレスポールφ48.6、アンカー各2本、ロープ1張	式
フライング用標識	TA-2201F	180,000円(198,000円)	ステンレスポールφ38、アンカー各2本、ロープ1張	式
フライング標識(ワンタッチ式)	TA-1300特	250,000円(275,000円)	ステンレスポールφ48.6、アンカー各2本、ロープ1張、落下装置付	式
背泳用・フライング用ポール	SP-48	61,000円(67,100円)	ステンレスポールφ48.6、1本	本
背泳用・フライング用ポール	SP-38	56,000円(61,600円)	ステンレスポールφ38、1本	本
背泳用・フライング用アンカーソケット	SA-48	45,000円(49,500円)	φ48.6ステンレスアンカーソケット	本
背泳用・フライング用アンカーソケット	SA-38	41,000円(45,100円)	φ38ステンレスアンカーソケット	本
標識用三角旗	S-F	280円(308円)	赤・白・青・黄 ※上記別図参照	枚
標識用ロープ	S-R	100円(110円)	φ6クレモナロープ ※上記別図参照	m

波よけ



集水柵蓋

φ8のパンチングタイプ。枠付き、ビス止め仕様の安全設計です。(枠付です。)



給水金具

幅150~300mmまでの溝蓋に対応。ランニングコスト低減に最適です。アクアピクス時に簡単に設置できます。

**波よけ [5枚セット] SR-990**  
 本体価格 **35,000**円(税込価格38,500円)  
 素材/ABSシート  
 サイズ/W220×H280×L990mm  
 色/ナチュラルホワイト

内ネジ 金網付 [65A] TA-S65 別途見積  
 内ネジ 金網付 [80A] TA-S5 別途見積  
 外ネジ [50A] TA-S5-I 別途見積  
 内ネジ [50A] TA-S5-I 別途見積

プール備品

指導用品

施設安全安心対策商品

用品

メンテナンス備品

浴室管理用品

簡易階段・ラダー・排水消音器具

施設支援商品

ジム・スタジオ関連備品

プール備品

指導用品

施設安全安心対策商品

用品

メンテナンス備品

除菌消臭剤・水質維持

レーンロープフック・背泳フライング標識

施設支援商品

ジム・スタジオ関連備品

移動式プールリフト



ご利用者を乗せたまま  
プールサイドでの移動が可能

プールもバリアフリー化!  
学校、市民プールに  
便利な移動式プールリフト

- 設置工事不要、必要な時にだけ使用できます。また、移動が可能なので、複数の施設プールで共用が可能になります。
- 座面が電動昇降し、介助者が抱きかかえることなく、プールへ出入りができます。
- 操作は上昇ボタンと下降ボタンの2つのみで簡単です。(満充電の場合、概ね80回の昇降が可能)
- シート下降時には、自動的に本体下部のストッパーが接地、脱輪を防止します。

**アイ・スイム 7050-05**  
本体価格 **3,400,000**円(税込価格3,740,000円)  
素材/アルミニウム、ステンレス  
サイズ/D:640×L:1425×H:1510mm  
重量/140kg  
使用者最大体重/105kg  
電源/バッテリー

プール用車椅子

**介護式シャワーチェア NSW-10**[前座高50cm]  
本体価格 **161,700**円(税込価格177,870円)  
素材/フレーム部:ステンレス製 シート部:ポリエチレン  
前輪:100mmキャスター(ステンレス製) 後輪:300mmソリッドタイヤ  
サイズ/W:600×D:870×H:910mm シート幅:440mm 座面の高さ:500mm ※前座高45cmもあります  
重量/約14kg



**プール用車椅子 SI-36**  
本体価格 **250,000**円(非課税)  
素材/本体:ステンレス折たたみフレーム、背・座面:メッシュ  
サイズ/W645×D1030×H860mm  
重量/12.5kg



- メッシュ加工
- 非課税商品
- 受注生産

障がい者スポーツ器具



視覚障がい者の泳者にプール壁の合図を送るための用品です。補助者がタッチ棒で泳者の体の一部に触れることによりプール壁を知らせます

**視覚障がい者水泳用タッチ棒 SA9630** 本体価格 **40,000**円(税込価格44,000円)  
素材/先端:ウレタン軟質材 サイズ/アルミシャフトの20、全長:1200~2000mm  
重量/2kg 二段パイプ



自力での入水が難しい方のための入水補助用。すべりマットの上に要介護者を乗せ、マットごとプールに滑らせることによりプールへの入水の負担を軽減します

**水泳用すべりマット SA9640** 本体価格 **28,000**円(税込価格30,800円)  
素材/ポリエチレン二重積層 サイズ/W900×H1800×D200mm

シャワーチェア

開くのも閉じるのも簡単! 背もたれレバーを握るだけで、腰を曲げずに開閉できます



**NEW**  
【ユクリアAri】ミドルSPワンタッチ PN-L41821D(オレンジ)  
PN-L41821A(ブルー) PN-L41821BR(モカブラウン)  
本体価格 **34,300**円(税込価格37,730円)  
素材/PE、EVE、ポリプロピレン、アルミ、ステンレス  
サイズ/W45.5×D43~53×H64.5~74.5cm  
折りたたみ時W45.5×D13×83.5~94.5cm 重量/3.5kg 耐荷重/100kg

パレルステップ

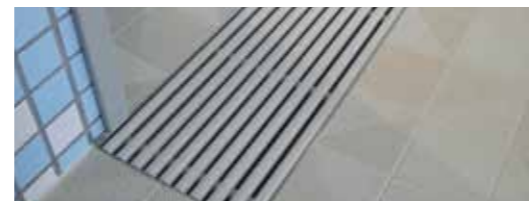

浴室・介護施設に最適! 逆目形状で車椅子での進行がスムーズです

品番	本体価格(税込価格)	サイズ
PS-170	18,000円(19,800円)/m	W150~170×H25mm
PS-190	19,000円(20,900円)/m	W171~190×H25mm
PS-210	20,000円(22,000円)/m	W191~210×H25mm
PS-230	21,000円(23,100円)/m	W211~230×H25mm
PS-250	22,000円(24,200円)/m	W231~250×H25mm
PS-270	23,000円(25,300円)/m	W251~270×H25mm
PS-290	24,000円(26,400円)/m	W271~290×H25mm
PS-300	25,000円(27,500円)/m	W291~300×H25mm

素材/本体:軟硬質塩化ビニール スペーサーキャップ:ASA樹脂  
カラー/オフホワイト 付属品/メンテナンス専用フック

グレーチング



プールの排水溝用の溝蓋です。耐久性、耐薬品性に強く、長期屋外使用にも品質が安定し安全です。(紫外線吸収剤入り) 巻取可能で掃除が楽に行なえます。

ロールグレーチング

品番	本体価格(税込価格)	素材	サイズ
RG-200V	15,500円(17,050円)/m	高比重PVC製	W200、H25mm
RG-0120	10,300円(11,330円)/m	PP製	W120、H25mm
RG-0150	11,300円(12,430円)/m	PP製	W150、H25mm
RG-0180	12,400円(13,640円)/m	PP製	W180、H25mm
RG-0200	12,400円(13,640円)/m	PP製	W200、H25mm
RG-0240	13,400円(14,740円)/m	PP製	W240、H25mm
RG-0250	13,800円(15,180円)/m	PP製	W250、H25mm
RG-0255	14,400円(15,840円)/m	PP製	W255、H25mm
RG-0300	15,300円(16,830円)/m	PP製	W300、H25mm
RG-00	設計見積(特注サイズ承ります)	PP製	W121~299mm

カラー/ブルー・ベージュ・グレー



**フリーハートルST-II**

品番	本体価格(税込価格)	サイズ
RG-FHS150	13,000円(14,300円)/m	150巾×H26mm
RG-FHS200	16,000円(17,600円)/m	151~200巾×H26mm
RG-FHS250	19,500円(21,450円)/m	201~250巾×H26mm
RG-FHS300	22,500円(24,750円)/m	251~300巾×H26mm

素材/本体 軟硬質塩化ビ(PVC)、連結部 AES樹脂+エラストマー  
カラー/本体アイボリー、連結部グレー、アイボリー

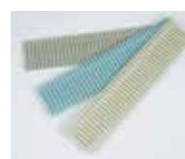

プールの排水溝用の溝蓋です。巻取可能で掃除が楽に行なえます。直線、曲線どちらにも対応。表面に軟質の滑り止め加工、底面が軟質素材のため、歩いたときに音がせず、安定しています

ステップロール

品番	本体価格(税込価格)	サイズ
RG-SR100	12,000円(13,200円)/m	100~150mm巾、H25mm
RG-SR200	14,000円(15,400円)/m	151~200mm巾、H25mm
RG-SR250	16,000円(17,600円)/m	201~250mm巾、H25mm
RG-SR300	18,000円(19,800円)/m	251~300mm巾、H25mm

素材/軟硬質塩化ビ(PVC)・防カビ剤配合

優れた強度となめらかなカーブによる曲線対応  
ノンスリップ性を備えた樹脂製グレーチング

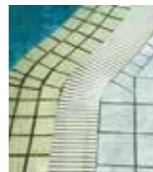

直線・曲線の一体型  
軟質ジョイントの構造により直線と曲線パーツを切り替えずとも現地対応が可能



巻取が可能  
ジョイント部は軟質の樹脂を使用することで巻き取りを実現。巻き取り可能な事で取り外しが容易になり清掃効率が向上

フリーハートルG

品番	本体価格(税込価格)/m	サイズ
RG-FHG100	18,000円(19,800円)	W:100~150×H:26mm
RG-FHG150	19,000円(20,900円)	W:151~199×H:26mm
RG-FHG200	19,000円(20,900円)	W:200×H:26mm
RG-FHG250	22,000円(24,200円)	W:201~250×H:26mm
RG-FHG300	26,000円(28,600円)	W:251~300×H:26mm

素材/軟・硬質塩化ビニール カラー/アイボリー・ホワイト

ダイビングボード



**ダイビングボード SA-1600DB** 別途見積  
米国Duraflex社製マキシフレックスボード(モデルB/公式競技対応タイプ)

**ショートスタンド SA-1601DB** 別途見積  
米国製/ローラースタンド・ヒンジスタンド 各1台/アンカー別売



**1mスタンド両側手すり付 SA-1000DB** 別途見積  
米国製/アンカー、ダイビングボード別売

**3mスタンド両側手すり付 SA-3000DB** 別途見積※ボード別売

**1mスタンド片側手すり付 SA-1500DB** 別途見積※ボード別売



**高跳び用マット SA-1700DB** 別途見積



**ブロンズアンカー**  
ショートスタンド用(6個組)  
SA-1800DB 別途見積  
スタンド用(8個組)  
SA-1801DB 別途見積  
素材/ブロンズ(米国製)  
サイズ/φ15cm×H15cm

スター台/合図用具



**個人用表彰台 SA-1818**  
本体価格 **900,000**円(税込価格990,000円)  
素材/ステンレス製・塗装仕上げ  
サイズ/W1800(600×3)×D600×H600mm



**チーム表彰台 SA-1820** 本体価格 **1,800,000**円(税込価格1,980,000円)  
素材/ステンレス製・塗装仕上げ サイズ/W7200(2400×3)×D600×H600mm



**スター台 SA-1830**  
本体価格 **400,000**円  
(税込価格440,000円)  
素材/アルミ製  
サイズ/W800×D1260  
×H1345mm



**長距離回数ボード SA-1836**  
本体価格 **60,000**円(税込価格66,000円) 素材/塩ビ板  
サイズ/W345×H360mm(数字/H327mm) 十の位/1~6 一の位/1・3・5・7・9

ANTI製 水球ゴール

日本水泳連盟推薦品



**ANTIシニア用水球ゴールー対(公式競技対応タイプ) TWP-B334**  
本体価格 **1,830,000**円(税込価格2,013,000円)  
ゴールサイズ/W3000×H900mm 外寸/W3840×H900×D1470mm 重量/45kg



**ANTIシニア用水球ゴールー対(公式競技対応タイプ) TWP-B301** 本体価格 **1,625,000**円(税込価格1,787,500円)  
ゴールサイズ/W3000×H900mm 外寸/W3840×H900×D1200mm 重量/45kg

交換用ネットー対  
**TWP-B300N(黒)** 本体価格 **230,000**円(税込価格253,000円)

**ANTIジュニア用水球ゴールー対(公式競技対応タイプ) TWP-B223** 本体価格 **1,400,000**円(税込価格1,540,000円)  
ゴールサイズ/W2000×H700mm 外寸/W2760×H700×D1200mm 重量/33kg

交換用ネットー対(ジュニア用)  
**TWP-B200N(黒)** 本体価格 **176,000**円(税込価格193,600円)



水球用フィールドロープセット

品番	本体価格(税込価格)	用途
SA-1850WP	<b>1,200,000</b> 円(1,320,000円)	50mプールシニア用
SA-1860WP	<b>1,200,000</b> 円(1,320,000円)	50mプール女子用
SA-1850WPJ	<b>1,100,000</b> 円(1,210,000円)	50mプールジュニア用
SA-1870WP	<b>1,130,000</b> 円(1,243,000円)	50mプールシニア女子切替式
SA-1880WP	<b>950,000</b> 円(1,045,000円)	水球専用プール用

ワンタッチリール(直結タイプ仕様)



**新型水球審判台 SA-1840**  
本体価格 **200,000**円(税込価格220,000円)  
折りたたみ時/約22cm  
サイズ/D1000×W2000×H400・600(2段切替)  
重量/約34kg



**水球審判用通路シート(2枚1セット) SA-1841**  
本体価格 **700,000**円(税込価格770,000円)  
サイズ/W1800mm×32m 色分け



**センターリング装置 SA-1842**  
本体価格 **660,000**円(税込価格726,000円)  
床置きウエイト式



**水球用得点板 SA-1843**  
本体価格 **390,000**円(税込価格429,000円)  
素材/骨組み:スチール製・板部分:ホーロー製  
得点札付/マグネット付



**水球用遮水管理板 SA-1844**  
本体価格 **300,000**円(税込価格330,000円)  
素材/骨組み:スチール製・板部分:ホーロー製  
得点札付/マグネット付

ボールスタンド

**2個用 SA-1845**  
本体価格 **190,000**円  
(税込価格209,000円)  
素材/オールステンレス

**4個用 SA-1846**  
本体価格 **250,000**円  
(税込価格275,000円)  
素材/オールステンレス

プール備品

指導用品

施設安心安全  
対策商品

用品

メンテナンス備品  
施設維持管理

浴室管理用品

ダイビングボード・  
競技備品

施設支援商品

ジム・スタジオ  
関連備品

プール備品

指導用品

施設安心安全  
対策商品

用品

メンテナンス備品  
施設維持管理

除菌消臭剤・  
水質維持

水球備品

施設支援商品

ジム・スタジオ  
関連備品

水球タイマーシステム

SA-1860 別途見積

システム内訳:ゲームタイマー付き表示盤(8分計、30秒/20秒切替可能仕様)4台・タイムアウト表示盤2台  
8分計操作盤1台・30秒/20秒切替可能仕様操作盤1台・タイムアウト操作盤1台  
電源ユニット6台・接続ケーブル1式・収納ボックス1式  
※退水者管理表示盤はオプション



水球ボール

[男子用](一般・大学・高校)  
WP-550C  
本体価格 **9,000**円  
(税込価格9,900円)



[女子用](一般・大学・高校)  
[中学男子用] WP-440C  
本体価格 **9,000**円  
(税込価格9,900円)



[中学女子用]  
WP-330C  
本体価格 **8,000**円  
(税込価格8,800円)



[小学生用]  
WP-220C  
本体価格 **8,000**円  
(税込価格8,800円)



コーナーポイント70[1個]  
SG-1321・1322  
本体価格 **3,550**円(税込価格3,905円)  
素材/ポリエチレン製  
サイズ/高さ700mm  
カラー/赤、黄、緑、白、青



セクレタリー旗[4本セット]  
TWP-SF  
本体価格 **8,000**円(税込価格8,800円)



電動空気入れ・ミニポンプST  
TKD-292  
本体価格 **25,000**円(税込価格27,500円)



ボール圧ゲージ  
TKD-A239  
本体価格 **2,400**円(税込価格2,640円)  
プレッシャーレンジ/100-1000hpa

ポロキャップ

意匠登録済



二方向 3035  
本体価格 **6,800**円  
(税込価格7,480円)  
[1セット/26個  
(2チーム分)]  
本体価格 **176,800**円  
(税込価格194,480円)  
※交代キーパー用13番含む

ゼッケンなし仕様  
本体価格 **4,800**円  
(税込価格5,280円)  
素材/ナイロン85%、  
ポリウレタン15%  
サイズ/フリー  
カラー/白、赤、黄、紺、緑、ピンク、黒  
※欠番の補充は  
1個から受注いたします。



三方向 3045  
本体価格 **6,800**円  
(税込価格7,480円)  
[1セット/26個  
(2チーム分)]  
本体価格 **176,800**円  
(税込価格194,480円)  
※交代キーパー用13番含む

ゼッケンなし仕様  
本体価格 **5,100**円  
(税込価格5,610円)  
素材/ナイロン85%、  
ポリウレタン15%  
サイズ/フリー  
カラー/白、赤、黄、紺、緑、ピンク、黒  
※欠番の補充は  
1個から受注いたします。



ジュニア 3025  
本体価格 **6,800**円(税込価格7,480円)  
[1セット/26個  
(2チーム分)]  
本体価格 **176,800**円(税込価格194,480円)  
※交代キーパー用  
13番含む

ゼッケンなし仕様  
本体価格 **4,800**円  
(税込価格5,280円)  
素材/ナイロン85%、  
ポリウレタン15%  
サイズ/フリー  
カラー/白、赤、黄、紺、緑、ピンク、黒  
※欠番の補充は1個から受注いたします。



コンビ  
ゼッケン特注

パーツ、生地の色変更が  
可能です。  
※3035、3045、3025どの  
タイプでもできます。

スターター

ストロボ光と音でスタートを通知  
セイコーエレクトロニクススターター  
PS-110 本体価格 **260,000**円  
(税込価格286,000円)

セット内容/スピーカーボックス、ヘッドセットマイクロホン、  
スタートピストル、BOX付ケーブル各1台、  
単三乾電池10本音量調節可、  
スタート音が2種類付き



デジピストルEP  
高音質デジタル音源ピストル  
SA-EP 本体価格 **37,000**円  
(税込価格40,700円)  
ピストル合音9種類  
※スピーカーは内蔵していませんので  
別売のメガホンと  
組み合わせてお使い下さい。



フラッシュEPF  
SA-EPF  
本体価格 **19,000**円  
(税込価格20,900円)  
視認距離/100m  
フラッシュ寿命/2万回



セーフティシグナルホーン  
(リチャージ式)

S-4106  
本体価格 **9,000**円  
(税込価格9,900円)  
サイズ/19×7×25cm  
重量/195g  
鳴動時間最大5秒  
発生音量/115dB  
ミニエアポンプ付  
※音量にご注意ください



折りたたみ式ボールカゴ

折りたたみ式  
ボールカゴ(中・背高)  
BK-20HB  
本体価格 **28,800**円  
(税込価格31,680円)  
素材/アルミ製  
サイズ/  
W630×D630×H500mm  
支柱:1030mm  
重量/3.5kg



折りたたみ式脱衣ボックス

折りたたみ式脱衣ボックス  
SA-1837  
本体価格 **54,000**円  
(税込価格59,400円)

素材/テクセル  
サイズ/W510×D720×H710mm  
別途マーク入れ可能  
別売脱衣カゴ





**パネタイル 水を抜かずに最短施工可能!**  
「パネタイル」はパワーエレメントコーポレーションの登録商標です。

- |   |   |   |
|---|---|---|
| <p><b>POINT①</b></p> <p>期間が短いので営業日の影響が少ない。</p> <ul style="list-style-type: none"> <li>◎水を抜く必要がない</li> <li>◎プールを乾かす必要がない</li> <li>◎水を貯める必要がない</li> </ul> | <p><b>POINT②</b></p> <p>水を抜かないので経費をカット!</p> <ul style="list-style-type: none"> <li>◎排水処理費の節約</li> <li>◎昇温する必要なし</li> <li>◎水入れをしなくても大丈夫</li> </ul> | <p><b>POINT③</b></p> <p>事故を防ぎ高級感をUP!</p> <ul style="list-style-type: none"> <li>◎プール底面でのケガ防止</li> <li>◎ノンスリップ加工ですべりにくい</li> <li>◎リニューアルアピールをすることができる</li> </ul> |
|---|---|---|

**こんなプールにオススメ**

劣化したFRP・ステンレスプール等の本体の保護。  
塗装が薄くなり水が白濁して見える。  
プール本体とタイルが剥離して危険。  
長い休館日がとれない。

**ジョイント式タイル 別途見積**

素材/タイル部:磁器質タイル 目地部:EVA樹脂  
カラー/ベース:ブルー コースライン/ダークグレー  
5m・12.5mライン/ワインレッド  
※施工日数は施工条件により異なります。  
※施工規模:25m×12m(6コース)＝施工期間2日 ※施工環境により異なります  
→FRPプール・ステンレスプール+塗装→置敷施工(非接着)

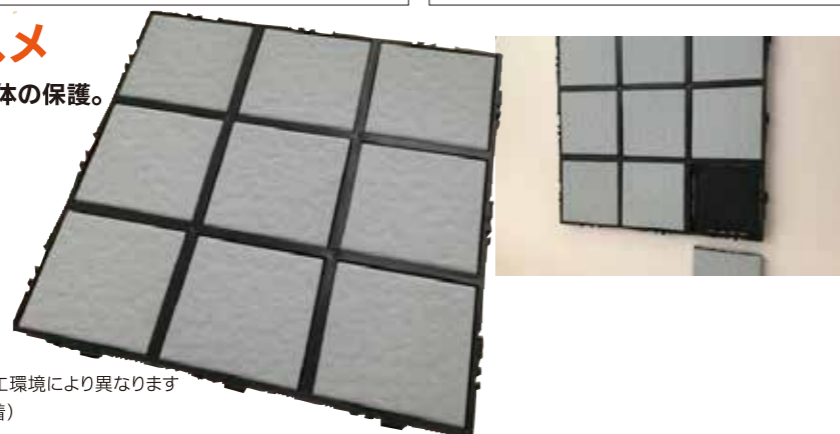

**各種のぼり** 店頭の販売促進として  
各1本 本体価格 **2,400**円(税込価格2,640円)～本体価格 **3,400**円(税込価格3,740円)  
素材/ポリエステル ※詳しくはお問い合わせ下さい。

■のぼりの一例

GNB-2129	GNB-2789	GNB-4678	GNB-4700	7469
GNB-2403	2688	SNB-7853	2841	GNB-4722

**角形ポール台/16L**  
もっともポピュラー。ととても安心。  
**ポールスタンド SUB-589**  
1台 本体価格 **4,000**円(税込価格4,400円)  
5台1ケース 本体価格 **19,000**円(税込価格20,900円)  
材質/PE製 様式/差込口ねじ式 重量/1.2kg(満水時約16リットル) サイズ/差込筒口(内寸直径)>25mm タンク(高さ)>300mm タンク(縦横)>400mm

**3mスタンダードポール SNB-395~398**  
1本 本体価格 **1,200**円(税込価格1,320円)  
20本ケース 本体価格 **20,000**円(税込価格22,000円)  
サイズ:1.6m~3m 横棒:850mm 直径:22mm カラー:白・青・緑・黒

(ご注意) ご使用の際は必ずタンクに水を注水してください。屋外などで、ご使用の場合は、タンクの中に、水と一緒に小石や砂を入れてください。重量が増して安定します。思わぬ事故を防ぐために、風、雨が強い日は早めに屋内へしまってください。

**Message POLE メッセージポール パネル付(大)**  
駐車場・出入口・フロント前など、手軽にメッセージポールが制作できます。パネル付でより存在感と訴求力のある媒体として活用して頂けます。

**ご注文の流れ** 受注生産  
ポール本体の色はホワイトとブラック

メッセージボード パネル付[大] OT-550-862  
本体価格 **25,500**円(税込価格28,050円)  
素材/本体底板:ポリプロピレン サイズ/322×1182mm 印刷面:塩化ビニール

**ミセル消毒スタンド**  
スタンダードタイプ 手でボトルをプッシュして消毒液を噴射します 受注生産  
POP1面はブルー・グリーン・ピンクの3色からお選びください

品番	規格	本体価格(税込価格)	サイズ	重量(約)
OT-559-015-□	POP1面	<b>17,700</b> 円(19,470円)	W322×D3352×H1160mm	2.4kg
OT-559-017-□	POP1面	<b>20,500</b> 円(22,550円)	W322×D3352×H1360mm	3.1kg
OT-559-016-□	POP4面	<b>25,200</b> 円(27,720円)	W322×D3352×H1160mm	2.5kg
OT-559-018-□	POP4面	<b>28,900</b> 円(31,790円)	W322×D3352×H1360mm	3.2kg

素材/本体:トレイ・ポリプロピレン、印刷面:塩化ビニール、受台・スチール線材に粉体塗装、看板・PET カラー/ホワイト・ブラック

**ミセル 消毒スタンド用 ゴムウェイト OT-550-856-5**  
オープン価格  
素材/再生ゴム  
サイズ(約)D370×H71mm  
重量/4.2kg  
カラー/黒

プール備品  
指導用品  
施設安心安全  
用品  
メンテナンス備品  
浴室管理用品  
タイル  
施設支援商品  
関連備品

プール備品  
指導用品  
施設安心安全  
用品  
メンテナンス備品  
除菌消臭剤  
グリーティング  
施設支援商品  
関連備品

プール用品  
指導用品  
施設安心安全  
用品  
メンテナンス用品  
浴室管理用品  
プールアクセサリ  
施設支援商品  
骨盤ベルト



## 成果に加圧 体幹トレーナー骨盤ベルト

トレーニング補助具として開発  
あらゆるスポーツで身体の動きが変わる!

### Vi-Bel SPORTS

プール(水中)、陸上でもご使用いただけます

Vi-Bel SPORTS(ヴィーベルスポーツ) 本体価格 **2,400円**(税込価格2,640円)  
 素材/シリコン 日本製  
 適応サイズ/ハード・ソフト(ヒップ82cm~110cm)  
 S(ヒップ66cm~84cm・小学4年生~大人対象)  
 カラー/ハードタイプ(ハードブルー)・ソフトタイプ(ソフトグリーン)・Sタイプ(ライトオレンジ)



※カラーはイメージとは異なります。

さまざまなスポーツシーンでご利用いただけます



### セラバンド



品番	カラー	強度	本体価格(税込価格)
BH910201	黄褐色	極弱	<b>19,000円</b> (20,900円)
BH910202	黄色	弱	<b>20,000円</b> (22,000円)
BH910203	赤色	中弱	<b>21,000円</b> (23,100円)
BH910204	緑色	中	<b>22,000円</b> (24,200円)
BH910205	青色	強	<b>25,000円</b> (27,500円)
BH910206	黒色	最強	<b>28,000円</b> (30,800円)
BH910207	銀色	極最強	<b>36,000円</b> (39,600円)
BH910208	金色	超最強	<b>48,000円</b> (52,800円)

マレーシア製、米国製  
 漸増抵抗訓練による筋力や持久力の増強、可動域訓練、柔軟性の改善などが手軽に行える伸縮性に富んだ特殊ラテックスゴムバンドです。伸縮強度は色別に8段階。  
 ※製造工程上、品質を保持するために、3反に分かれている場合がございます。



品番	カラー	強度	本体価格(税込価格)
BH910211	黄褐色	極弱	<b>2,800円</b> (3,080円)
BH910212	黄色	弱	<b>2,900円</b> (3,190円)
BH910213	赤色	中弱	<b>3,000円</b> (3,300円)
BH910214	緑色	中	<b>3,300円</b> (3,630円)
BH910215	青色	強	<b>4,000円</b> (4,400円)
BH910216	黒色	最強	<b>4,600円</b> (5,060円)
BH910217	銀色	極最強	<b>6,200円</b> (6,820円)
BH910218	金色	超最強	<b>9,400円</b> (10,340円)

マレーシア製、米国製  
 漸増抵抗訓練による筋力や持久力の増強、可動域訓練、柔軟性の改善などが手軽に行える伸縮性に富んだ特殊ラテックスゴムバンドです。伸縮強度は色別に8段階。  
 ※製造工程上、品質を保持するために、3反に分かれている場合がございます。

### ステップ台

ステップリーボック S-30042  
 本体価格 **20,000円**(税込価格22,000円)  
 サイズ/1020×385mm  
 重量/7.2kg  
 高さ3段階調節式(150、200、250)



在庫限り



スタジオの定番

ステップII S-30046-II  
 本体価格 **22,000円**(税込価格24,200円)  
 サイズ/1090×410×H220mm 重量/4kg

ブロー成形(中空成形)の特性を活かし、クッション性に優れているので膝の負担を軽減します。



高さを3段階に調節!

リストップ S-30490  
 本体価格 **19,000円**(税込価格20,900円)  
 サイズ/1100×490mm  
 重量/9.5kg  
 高さ3段階調節式(120・170・220mm)

### アルゴレジスト 女性にも人気 サイズ/1.5m

<p>ライト(イエロー) SAF-30052                  本体価格 <b>5,950円</b>(税込価格6,545円)</p>	<p>ミディアム(ピンク) SAF-30053                  本体価格 <b>6,950円</b>(税込価格7,645円)</p>	<p>ヘビー(ブルー) SAF-30054                  本体価格 <b>8,450円</b>(税込価格9,295円)</p>
--	---	---

### adidas

ベルトを使って効果的にトレーニングをしましょう **NEW**



エッセンシャルウエイトリフティングベルト  
 S:ADGB-12253  
 M:ADGB-12254  
 L:ADGB-12255  
 本体価格 **2,700円**(税込価格2,970円)  
 素材/ポリエステル、ナイロン  
 サイズ/W:10mm **NEW**



パフォーマンスウエイトリフティングベルト  
 S:ADGB-12285  
 M:ADGB-12286  
 L:ADGB-12287  
 本体価格 **5,000円**(税込価格5,500円)  
 素材/ポリエステル、ナイロン、ポリウレタン  
 サイズ/W:13.5mm



**NEW** アンクル/リストウエイトベルト(ベア)  
 0.5kg ADWT-12320 本体価格 **2,600円**(税込価格2,860円)  
 1.0kg ADWT-12321 本体価格 **2,900円**(税込価格3,190円)  
 1.5kg ADWT-12322 本体価格 **3,500円**(税込価格3,850円)

**NEW** ウェイトッドバングル0.5kg(ベア) ADWT-12200  
 本体価格 **5,200円**(税込価格5,720円)  
 サイズ/29×6×2.5cm



**NEW** バーベルパッド ADST-13100  
 本体価格 **3,900円**(税込価格4,290円)  
 素材/ポリエステル、NBR  
 サイズ/40×9.5×9cm  
 重量/300g  
 カラー/BK(ブラック)、PK(ピンク)



**パワーチェーン**  
 シンプルなトレーニングから複雑な動きまで対応  
 レベル1 ADTB-10610 本体価格 **3,400円**(税込価格3,740円)  
 レベル2 ADTB-10611 本体価格 **3,600円**(税込価格3,960円)  
 レベル3 ADTB-10612 本体価格 **3,800円**(税込価格4,180円)  
 最大抵抗重量/レベル1(1kg)、レベル2(20kg)、レベル3(25kg)

ブルー備品

指導用品

施設安全  
対策商品

用品

メンテナンス  
管理

浴室管理用品

ブルー  
アクセサリー

施設支援商品

adidas

adidas



**4段階の角度調整付  
デッキ**

**adidas HIITデッキ ADP-15070BK**  
本体価格 **30,000**円(税込価格33,000円)  
サイズ/L:110×W:33.7×H:20cm

アディダスHIITデッキは、有酸素運動用ステップと筋力  
用ベンチを一体化したコンパクトプラットフォームです。  
内部の収納スペースには、付属のレジスタンスとスキ  
ッピングロープが収納可能。



**回復を早め、  
筋肉痛を軽減するのに  
役立ちます**

耐久性のあるEVE構造により、  
クッション性が高まり緩和と回復促進の  
どちらにもより深く、マッサージを提供します

**NEW adidasフォームローラー ADAC-11508(ブラック)**  
本体価格 **3,300**円(税込価格3,630円)  
素材/EVE100% サイズ/L33×W14×H14cm 重量/795g



**人工芝マット**

施工なしで手軽に人工芝を演出できます  
ストレッチから体幹トレーニングまで様々な用途に使えます



1枚から  
発注可能

自ら学び、自ら考え、自ら行動するエリアを創造する

<b>施工いらず</b> mobile ジョイント式で 必要なときに 必要な枚数を自由に 設置できる!	<b>洗える</b> clean 水とブラシで 洗えて、 いつでも清潔!	<b>高級感</b> reality 素材にこだわった リアルな芝。 思わず素肌で 触れたいくなる!	<b>ふかふか</b> comfortable クッション材により、 ふかふかな質感を実現。 心地よい空間を 生み出す!
--	--	---	---

ストレッチエリア、ファンクショナルトレーニング、  
リラクゼーションエリア企業のコミュニケーションエリアなど、  
あらゆるシーンに活躍できます。



**ジョイント式人工芝マット クラシス  
BH963000**  
本体価格(1枚) **33,800**円(税込価格37,180円)  
素材/クッション部:EVA樹脂発泡体1.5cm  
芝(ネオグリーン):ポリエチレン、ポリプロピレン パイルH3cm  
サイズ/W:95×L:95×H:3cm(芝面積有効/W:90×L:90cm)  
重量/3.6kg



**adidasストレッチ&ヨガマット10mm  
ADYG-10210GN:リネングリーン  
ADYG-10210PK:ローズピンク**  
本体価格 **4,000**円(税込価格4,400円)  
素材/NBR、ポリエステル

サイズ/L183×W61×H1cm 重量/920g  
キャリストラップ付 中国製  
鮮やかな抽象的デザイン10mm厚ヨガマット。パフォー  
マンスに妥協することなく、ヨガポーズのための安全と環  
境に優しい素材両面サポート。



ロールアップタイプで、肩にかけて  
持ち運ぶことができます。

**NEW**  
滑りづらい素材を使用した厚手のマット  
**adidas トレーニングマット**  
ADMT-12235BK:ブラック ADMT-12235-DS:レッド  
ADMT-12235GR-DS:グレー ADMT-12235BL-DS:ブルー  
本体価格 **5,200**円(税込価格5,720円)  
素材/NBR サイズ/L183×W61×H1.0cm  
重量/1.25kg



ロールアップタイプで、  
肩にかけて  
持ち運ぶことができます。

**NEW**  
ヨガマット6mm ADYG-1002  
本体価格 **3,600**円(税込価格3,960円)  
素材/EVA、TPE  
サイズ/183×61×0.6cm 重量/700g  
カラー/BK(ブラック)、PI(インクブルー)、  
CB(バーガンレッド)



**NEW**  
計量で  
持ち運びに  
便利

**NEW**  
ヨガブロック  
20100-DS  
本体価格 **1,500**円(税込価格1,650円)  
素材/EVA  
サイズ/22.8×15.2×7.6cm 重量/120g



**NEW**  
安全性を  
追求した  
デザイン

**NEW**  
プレミアムプッシュアップバー(2個1組)  
ADAC-12233-DS  
本体価格 **4,800**円(税込価格5,280円)  
サイズ/23×14.5×14cm



**NEW**  
軽量で安全性の高いシンプルなデザイン

**NEW**  
コルクマッサージボール ADTB-11610  
本体価格 **1,900**円(税込価格2,090円)  
素材/コルク  
サイズ/直径8cm 重量/104g



**NEW**  
厚めのホイールが、よりダイレクトに  
腹筋を刺激

**NEW**  
プッシュアップバー(2個1組) ADAC-12231-DS  
本体価格 **2,900**円(税込価格3,190円)  
サイズ/19.4×14.5×10.9cm



**NEW**  
7個のローラーが  
筋肉をほぐします

**NEW**  
マッサージローラー 11608BK-DS  
本体価格 **1,900**円(税込価格2,090円)  
素材/ラバー:HDR、鉄、TPR  
サイズ/48.7×3.9×3.9cm

**adidas  
アプホイール  
ADAC-11404BK**  
本体価格 **2,800**円  
(税込価格3,080円)

**フィルムミラー**

割れない・よく映る。万一、倒れた場合にも、  
割れて飛散する心配がありません



当社フィルムミラーは新型  
15mm枠を採用しています。  
並べた際に違和感を感じに  
くい構造になっています。

**移動式フィルムミラー900  
T-2831**  
本体価格 **119,200**円(税込価格131,120円)  
素材/ミラー面・ポリエステル、枠・アルミ  
サイズ/W:90.6×H:197×D45.5cm  
(ミラー寸法・W:90.6×H:180.6cm) キャスター・4cm  
重量/8.7kg

**バランスボール**

**日常的にトレーニング**

ボールは単体でも使用でき、  
耐久性に優れ、  
穴が開いた際にも沈みのお  
おそい安全性の高い  
アンチバーストタイプを  
使用しています。



**バランスボールチェア  
DB120CB**  
本体価格 **15,000**円(税込価格16,500円)  
素材/ボール本体:PVC(アンチバーストタイプ)、  
フレーム部分:PE、ボール用付属ポンプ:PP  
サイズ/外装寸法:66×56×22.5cm  
外装重量/6.3kg

**クッションタイプの  
バランスディスク!**

座面が斜めになっていて座るだけで背筋が  
ずっと伸びた自然な位置になります。



**バランスシートエコ  
DBS400(本体のみ)**  
本体価格 **3,800**円  
(税込価格4,180円)  
**DBS405P(ポンプ付)**  
本体価格 **4,300**円(税込価格4,730円)  
素材/合成ゴム(非PVC)  
サイズ/外装寸法:約36×35×5cm 重量/約620g

**遊び感覚でトレーニング!**

バランスをとりながら溝の上に置いた  
ボールを動かします。

**バランスボード8  
DBB088**  
本体価格 **3,800**円  
(税込価格4,180円)  
素材/ポリエチレン  
サイズ/約380×380×84mm  
ボール直径:39mm  
重量/約1.24kg 耐荷重/90kgまで



**足裏に心地良い刺激!**

突起面を上にして乗ることで足裏の刺激とバラン  
ストレーニングが同時に行えます。  
突起面を下にして乗ればバランストレーニングのレ  
ベルを上げることができます。



**バランスポッド(1個)  
DBP200**  
本体価格 **1,200**円  
(税込価格1,320円)  
素材/PVC  
サイズ/約165×165×80mm

**ウォーターバッグで体幹強化!**

水をウエイトにしているため重心が安定せず、筋  
力トレーニングに加え、バランスを取る動きが必  
要になるので体幹バランスも鍛えることができま  
す。



**ウォーターバッグ(ポンプ付) WWB023**  
本体価格 **16,000**円(税込価格17,600円)  
素材/PVC サイズ/直径20×75cm  
最大容量/23L セット内容/本体・ポンプ

**負荷調節やバランス運動の補助に!**

ブロックの置き方で高さを変えることによりスト  
レッチの負荷を調節したり補助として使用するこ  
とができます。



**ヨガブロック(1個)  
YK380-381**  
本体価格 **900**円  
(税込価格990円)  
素材/EVA  
サイズ/15×22.5×7.5cm 重量/約100g

**さまざまなポーズのサポートに!**

座位、立位などあらゆるポーズ  
で  
柔軟性の補完、正しい姿勢の  
保持が役立ちます。  
**ウェッジダークブルー(1個)  
YK390**  
本体価格 **900**円(税込価格990円)  
素材/EVA サイズ/約25.5×15×4.7cm 重量/90g

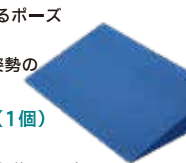

ブルー備品

指導用品

施設安全  
対策商品

用品

メンテナンス  
管理

除菌消臭剤  
水質維持

ブルー  
アクセサリー

施設支援商品

人工芝・ミラー  
バランスボール

ストレッチポール

**ストレッチポールMX**  
SAF-PL006 本体価格 **11,000**円(税込価格12,100円)  
素材/心材・発泡ウレタンチップ、  
ポリエチレンビーズ発泡  
サイズ/φ125×約970mm  
カラー/ネイビー、イエロー、ライトグリーン、  
ピンク、アイボリー



**ハーフカットEX[2個1組]**  
SAF-PL001  
本体価格 **8,580**円(税込価格9,438円)  
素材/心材・発泡オレフィン系樹脂、  
カバー・合成皮革  
サイズ/長さ・φ150mm×約400mm  
カラー/ネイビー



**ハーフカットEX[2個1組]**  
SAF-PL011  
本体価格 **8,580**円(税込価格9,438円)  
素材/心材・発泡オレフィン系樹脂、カバー・合成皮革  
サイズ/長さ・φ150mm×約400mm  
カラー/イエロー、ライトグリーン、ピンク、アイボリー



EXネイビー

**ストレッチポールEX**  
SAF-PL000 本体価格 **10,890**円  
(税込価格11,979円)  
素材/心材・発泡オレフィン系樹脂、  
カバー・合成皮革  
サイズ/φ150×約980mm  
カラー/ネイビー



MXネイビー



**ボール用ラックDX**  
SAF-PL019  
本体価格 **82,000**円  
(税込価格90,200円)  
素材/スチール  
サイズ/980×410×H590mm  
重量/23kg キャスター付

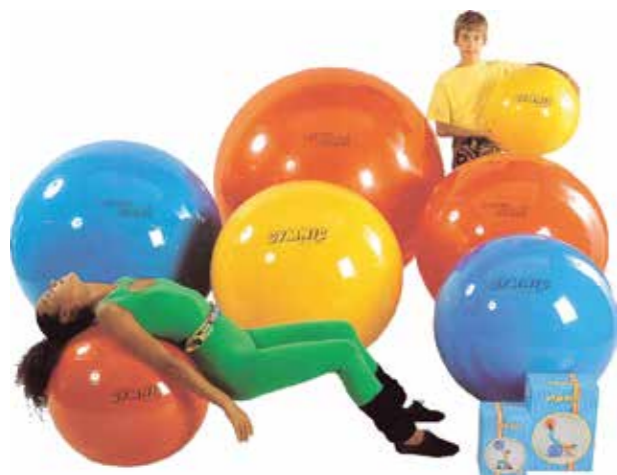

**ギムニクボール**  
SAF-5578 55cm(赤)  
本体価格 **6,400**円  
(税込価格7,040円)  
SAF-5579 65cm(青)  
本体価格 **8,200**円  
(税込価格9,020円)  
SAF-5580 75cm(黄)  
本体価格 **10,000**円  
(税込価格11,000円)  
荷重量/300kg イタリア製



**ソフトギムニクSAF-30048**  
本体価格 **1,800**円(税込価格1,980円)  
サイズ/φ200~260mm  
カラー/イエロー、ブルー、レッド、グリーン

**バランスクッション BH9175**  
本体価格 **3,600**円(税込価格3,960円)  
素材/PVC  
サイズ/直径335mm 重量/1kg  
カラー/ブルー(82)、レッド(80)  
空気量調節可能  
(球技用ボール針が必要です)  
台湾製

**ギムニク空気WポンプII D-7210**  
本体価格 **900**円  
(税込価格990円)  
素材/樹脂  
サイズ/φ4.5×280mm



**コンプレッサー  
スマートラビット  
BH9173**  
本体価格 **50,600**円  
(税込価格55,660円)  
サイズ/280×140×H270mm  
重量/3.1kg  
AC100V 50/60Hz 170W 電源コード/5m  
ボール用空気針、潤滑剤、自転車用プラグ、  
ピニール用プラグ、大玉プラグ付

マット

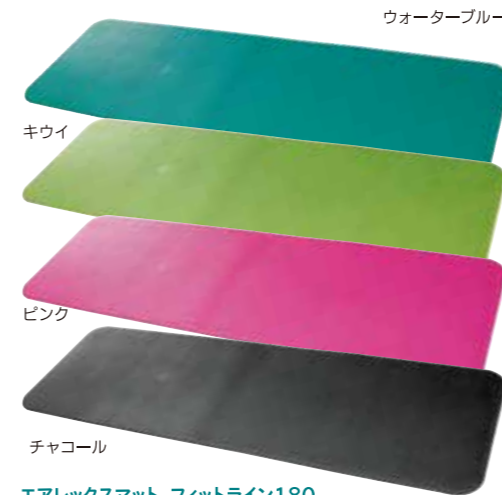

ウォーターブルー

**エアレックスマット フィットライン180**  
SAF-PB004 本体価格 **18,000**円(税込価格19,800円)  
素材/PVC サイズ/580×1800×10mm 重量/1.5kg  
カラー/ウォーターブルー、キウイ、ピンク、チャコール  
抗菌処理済、両面波形パターン、丸洗い可能、スイス製



**エアロピクスマット SAF-150** 本体価格 **10,500**円(税込価格11,550円)  
素材/発泡ポリエチレン、ターポリン サイズ/540×1500×20mm  
カラー/ブルー、レッド、シルバー

**エアロピクスマット SAF-180** 本体価格 **12,000**円(税込価格13,200円)  
素材/発泡ポリエチレン、ターポリン サイズ/540×1800×20mm  
カラー/ブルー、レッド、シルバー



**二つ折り特大ストレッチマット BH9570**  
本体価格 **68,000**円(税込価格74,800円)  
素材/芯材:ポリエチレンフォーム 外被:ターポリン(ボンガード35 防炎)  
サイズ/L:182×D:182×H:2cm  
重量/5.5kg  
カラー/レッド(80)、イエロー(81)、ブルー(82)、グリーン(84)

50枚入り(同色)



ダスター

使い方がいろいろフィットネスマシンの  
備え付け用ダスター。  
手を入れてしっかりと拭けるタイプです。  
**マシダスター(ミソタイプ)**  
S-MD 本体価格 **7,700**円(税込価格8,470円)  
素材/綿100% サイズ/170×210mm  
カラー/ベージュ、ブラウン、グレー 単位/50枚(同色)

納入実績No1



**エアロピクスマット BH9391** カバー コスモスペースー(TH3500)  
本体価格 **15,800**円(税込価格17,380円)  
素材/心材・発泡ポリエチレン東レレバフ  
カラー/イエロー(81)、ブルー(82)、グリーン(84)、レッド(85)、インディゴ(91)、ブラック(90)  
サイズ/540×1500×20mm 重量/1.3kg  
※特注サイズ・ロゴ別途お見積もりいたします

ブルー備品  
指導用品  
施設安心安全  
用品  
メンテナンス備品  
浴室管理用品  
ブルーアクセサリ  
施設支援商品  
スタジオ用品

ブルー備品  
指導用品  
施設安心安全  
用品  
メンテナンス備品  
除菌消臭剤・  
水質維持  
ブルーアクセサリ  
施設支援商品  
スタジオ用品

敷くだけで「騒音・振動対」を改善【SPORUCELL PAD】

振動・衝撃音  
軽減

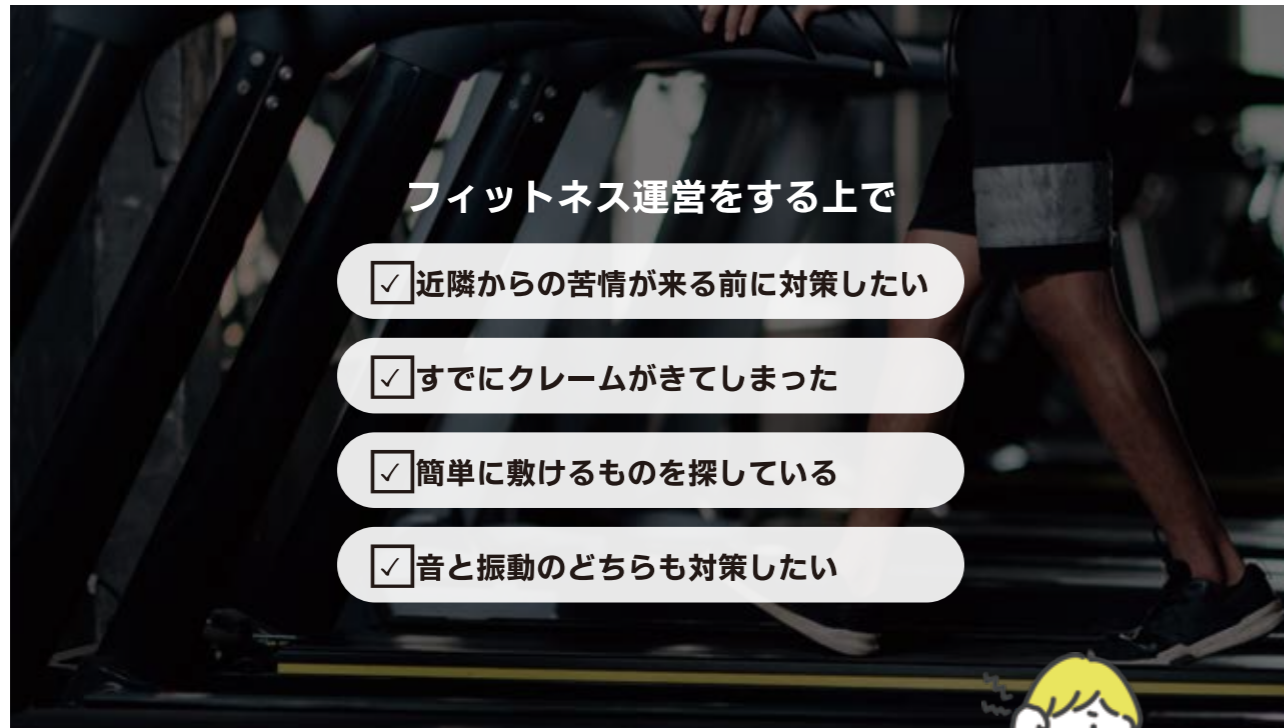

フィットネス運営をする上で

- 近隣からの苦情が来る前に対策したい
- すでにクレームがきてしまった
- 簡単に敷けるものを探している
- 音と振動のどちらも対策したい



▶フィットネス人気もたらす予期せぬ問題

ランニングマシンやトレーニングマシンの振動、騒音問題が全国で相次ぐ

コロナ禍をきっかけに、パーソナルジムや自宅でのフィットネスが急速に定番化しました。外出自粛や施設利用の制限により、フィットネス人口は大幅に増加。また、手軽に使える低価格トレーニングマシンも続々登場したことで、自宅での運動環境が整う一方で「マシンによる騒音や振動」といった問題が発生するようになりました。そうした現状を解決するべく生まれたのがハニカム構造を利用した軽量で効果の高い「スポルセルパッド」です。

商品開発 story

東京都内の高級マンション内にある  
フィットネスルームより振動、騒音問題の相談を受ける

かねてより進めていた  
試作テストで効果が実証

効果(遮音効果・吸音効果・衝撃吸収性能)

トレーニングマシン  
フリーウェイトゾーン  
にて設置テスト

マンション内にて数値測定

騒音・振動問題を  
無事に解決

ご導入

業界の長年の悩みが解決。

テクセル素材を使用した防振・防音商品が、ついに商品化

品質が証明する6つの強み



特殊構造で騒音と振動を抑えるパッド  
従来の対策では解決できなかった問題に効果的なアプローチ

- 振動・衝撃音吸収 マシンの振動やダンベルの衝撃音を吸収
- 床面を保護 高耐久素材が、重量器具によるへこみや擦れを防止
- 抜群の安定感 特殊な滑り止め加工で、激しい動きでもズレません



設置事例

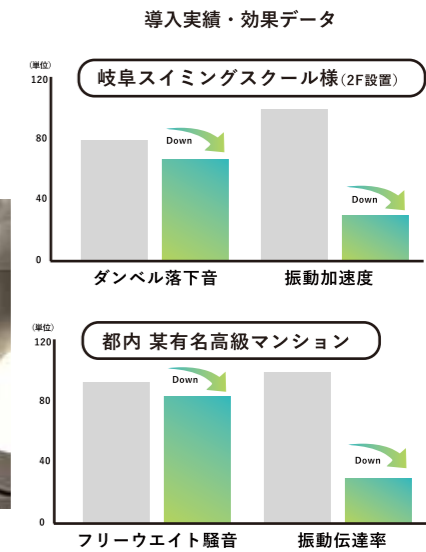

2階フロアの床にて、17.5kgのダンベルを20cmの高さから落下テストを実施した【音と振動の計測試験結果】

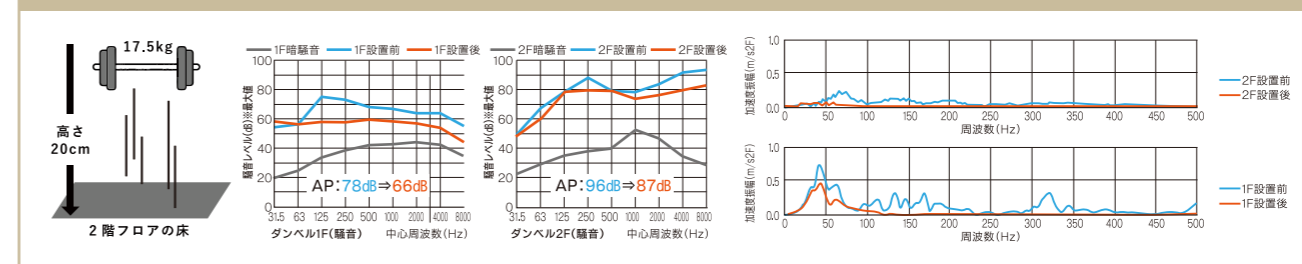

ランニングマシン専用スポルセルパッド  
SSF-2005  
本体価格 39,000円(税込価格42,900円)  
素材/PVC板、PP、不織布  
サイズ/前脚用:210×360mm・後脚用:180×180mm  
セット内容/前脚用2枚、後脚用2枚  
スレ防止のL字ストッパー付

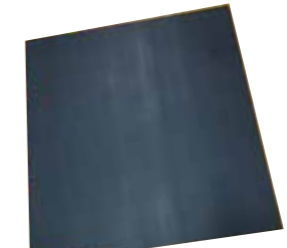

マシン専用スポルセルパッド  
SSF-2001  
本体価格 24,000円(税込価格26,400円)  
素材/PVC板、PP、不織布  
サイズ/900×900×18.3mm  
重量/約11.6kg/枚  
(全面端面封止仕様)

ポータブル式の仮設フロア



**Portable Fit**  
ポータブルフィット フルサイズ  
SSF-1001 本体価格 **46,000**円(税込価格50,600円)  
サイズ/W:450×D:1820×H:30mm

**Portable Fit**  
ポータブルフィット ハーフサイズ  
SSF-1003 本体価格 **23,000**円  
(税込価格25,300円)  
サイズ/W:450×D:909×H:30mm

**Portable Fit**  
専用スロープ2m(オス・メス)  
SSF-1002 2枚セット  
本体価格 **30,000**円  
(税込価格33,000円)



<b>加速度 (G)</b> <b>60~80</b> 体育館床: 100以下 (JIS A6519)	<b>緩衝作業 (U)</b> <b>15~30</b> 15~40が 望ましい (JIS A6629)	<b>滑り抵抗係数</b> 湿潤時 乾燥時 <b>0.62 0.73</b> 履き物ありの床 0.5~0.9 (JIS A1454)	<b>ボール反発性 (%)</b> <b>95~98</b> リバウンド FIBA認定基準 コンクリート下地 跳ね返り量の93%以上
---	--	---	---

フローリングがスポーツシートに早変わり

- ① 軽量なので設置・撤去が簡単
- ② 直感的に分かる組立構造
- ③ 好みの弾力性にカスタマイズ可能 (※特注対応)
- ④ 外周に滑り止め設置よりズレを防止
- ⑤ 4色展開で目的やお好みで選べます (ブルー、グリーン、オレンジ、木目)



**Portable Fit**  
ポータブルフィット フルサイズ(シートタイプ)  
SSF-1020  
別途見積  
サイズ/W:900×D:900×H:25mm

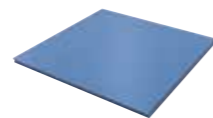

**Portable Fit**  
ポータブルフィット ハーフサイズ(シートタイプ)  
SSF-1021 別途見積  
サイズ/W:450×D:900×H:25mm

<b>加速度 (G)</b> <b>50~70</b> 体育館床: 100以下 (JIS A6519)	<b>緩衝作業 (U)</b> <b>20~35</b> 15~40が 望ましい (JIS A6629)	<b>滑り抵抗係数</b> 湿潤時 乾燥時 <b>0.69 0.90</b> 履き物ありの床 0.5~0.9 (JIS A1454)	<b>ボール反発性 (%)</b> <b>95~98</b> リバウンド FIBA認定基準 コンクリート下地 跳ね返り量の93%以上
---	--	---	---

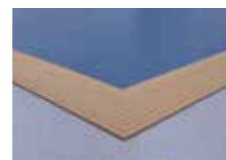

**Portable Fit**  
専用スロープ2m(オス・メス 2枚セット)  
SSF-1002  
本体価格 **30,000**円(税込価格33,000円)

音波刺激全身運動マシン【SONIX】

大きい筋肉はもちろん、  
普段は運動しにくい小さい裏の筋肉までを刺激

■SONIXの4つの特徴

- SONIXだけの最先端の特許技術
- 最大効果、最小時間
- 老若男女、ラクラクで安全に
- 運動しにくい体の部分まで

人間の体は水分できています。音波が水分に伝わり体の先まで全身運動!

身体はほとんど水分できており、その水分を刺激することで骨にまで振動が伝わります。そこにSONIXは注目し、リンパの流れと血流の流れを促し身体のむくみを取り、老廃物を排出し体内を活性化し、代謝をあげます。使用する人の身体と健康状態によって、周期を調節する初めての機能を搭載しています。

	SONIX (音波式)	モーター式振動機器
振動の仕組み	音波スピーカーのように上下に振動板が動作	回転モーターによる偏芯振動
振動の方向	垂直 (縦波振動)	縦・横・斜めなど複合的に振動
身体への負荷	なめらかで静かな振動が深部まで届く感覚	ガタガタとした衝撃的な刺激が表層に強く伝わる
振動の質・体感	優しく広く伝わるため、関節にかかる負担が少ない	局所的な刺が強く、負荷を感じやすい
高齢者・初心者	初心者や体力に不安のある方にも使いやすい設計	振動に慣れるまで体感が強すぎる場合もある



医療施設 | 介護・予防施設 | リハビリ施設

エステサロン | フィットネスジム

オフィス・福利厚生 | ラグジュアリーホテル

レジャー商業施設 | 自治体・公共施設

**幅広い年代や環境がソニックスを導入**

**NEW** ソニックス 本体価格 **1,800,000**円(税込価格1,980,000円)  
サイズ/700×820×1400mm  
重量/45kg タイプ/スタンダード  
プログラム/オート・マニュアルモード  
最大容量/130kg  
起動周波数/3-70Hz 強さ調整/0-99z  
消費電力/210W

動体視力・反射神経トレーニング【REACTION】

ご高齢者のつまずきを防止し、  
お子様には動体視力と反射神経を鍛えます

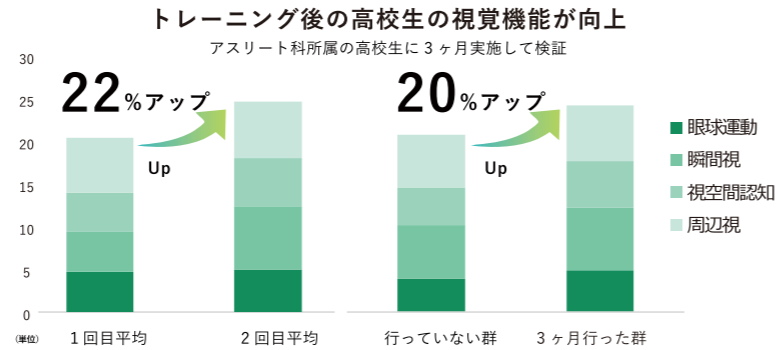

- 専用タブレットでコントロール
- 接続範囲は最大40m
- 6色の識別ライト
- 専用ケースで持ち運び楽々
- 120kgまでの耐久性
- 屋内・屋外の両方で使える

ご高齢者の転倒も子供の運動能力の低下も原因は、筋力以上に「脳の反応スピード」にあります。  
「見えているのに動けない」タイムラグをビジョントレーニングで解消！

REACTION ビジョントレーニングが有効性

ご高齢者は、なぜつまずいてしまうのか  
単に筋力不足だけでなく「脳が指令を出してから筋肉が動くまでのタイムラグ」を縮めることが解決の鍵となります。  
「目と脳」を繋ぐ脳トレ運動をリアクションを使って鍛えることができます。

子供の運動量減少問題  
生活スタイルや外部環境の変化により、子供の運動量が減少しております。その結果、本来備わるはずの反射神経や動体視力の発達が育ちにくい要因となっています。

効果	高齢者	転倒防止	反射力向上	認知機能向上
成人		脳を刺激して頭の回転率向上		創造力や記憶力がアップ
子供		脳の発達	視覚機能向上	判断力向上 反応スピード向上



REACTION CLOUD レポート画面  
■付属品  
トレーニングギア8個、収納ケース、充電用USBケーブル、固定用マジックテープシール、取扱説明書兼保証書(日本語)、アプリインストール済みタブレット



**NEW**  
リアクション  
本体価格 **128,000円**(税込価格140,800円)  
クラウド利用可/月額**5,000円**  
本体サイズ/95×85×25mm(1個あたり)  
重量/約100g(1個あたり)  
対応OS/iOS10.0以降、Android6.0以降  
Bluetooth/Ver.4.0  
センサー感知距離/近距離:8~15cm・遠距離:30~40cm  
充電方法/USB Type-C(急速充電)  
想定使用可能時間/3時間の充電で約20時間  
ライト数量/8個セット  
※本体保証2年間



マシンの点検・部品交換・故障・組み立て・メーカー保証切れ  
使い方やメンテナンスの方法まで経験豊富な専門スタッフがいたします

SANRITSUIは、フィットネスマシンの販売後も「アフターサポート」に重点をおいております。  
使い方やメンテナンスの方法まで、経験豊富な担当スタッフが丁寧にご案内いたします。  
マシンの点検、部品交換、故障の対応なども専門スタッフがいたしますのでご安心ください。  
また、保証期限が過ぎたマシンについてもお気軽にご相談ください。

修理例

マシン清掃

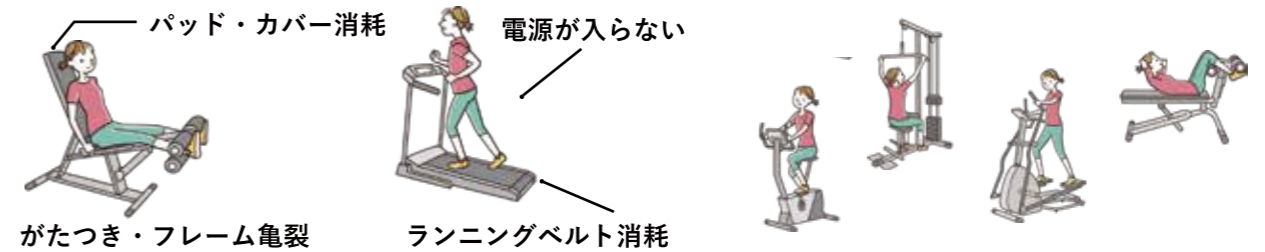

マシンメンテナンスやサポートなど  
詳しいことは専用ホームページをご覧ください。

<https://sanritsu-fitness.jp>



ジアソフト

次亜塩素酸水ジアソフト  
主成分/次亜塩素酸 濃度/60ppm・100ppm pH値/6.2~6.5  
容量/10ℓ・20ℓ ※ボトル別売りです

濃度	容量	品番	本体価格(税込価格)
濃度60ppm 希釈せずそのまま使えます。	10ℓ	SE-1017-60	9,000円(9,900円)
	20ℓ	SE-1014-60	12,000円(13,200円)
濃度100ppm 希釈してコストを抑えられます。 NITEの基準に準拠できます。	10ℓ	SE-1017-100	10,000円(11,000円)
	20ℓ	SE-1014-100	14,000円(15,400円)



ジアソフト専用オートミストスプレー  
SE-1020  
本体価格 **6,000円**  
(税込価格6,600円)  
容量/1ℓ  
バッテリー/2000mAh、3.7V  
充電方法/USB充電(USBコード付属)  
充電時間/フル充電4時間

ダスター

50枚入り(同色)



使い方いろいろ  
フィットネスマシンの  
備え付け用ダスター。  
手を入れてしっかりと  
拭けるタイプです。

マシンダスター(ミトンタイプ)  
S-MD 本体価格 **7,700円**(税込価格8,470円)  
素材/綿100% サイズ/170×210mm  
カラー/ベージュ、ブラウン、グレー 単位/50枚(同色)



WEBからのご注文なら早い・安い・多い・簡単

プール繁盛ネット

<https://pool-fitness.jp/>

いつでも どこでも お値打ちに施設を運営する方々 サポートする方々にスピーディに商品をお届けしたい  
そんな想いで運営しています。全国2,000以上のスポーツ施設でご活用いただいております

1

**MAX70% OFF! お値打ち会員価格**

ポイント還元! 送料無料キャンペーン! まとめて買うととってもお得!

2

**豊富な品揃え!**

カタログ商品はもちろん施設で使う消耗品・部品などなんでも揃えます。ネット限定商品満載!

3

**スピーディーな対応!**

24時間注文OK。プール消耗品の在庫もバッチリ。

4

**ラクラク簡単操作! 便利なマイページ**

●購入履歴 ●見積作成 ●ポイント確認 ●2回目以降掛売OK



プール繁盛ネット

検索



社団法人 日本スイミングクラブ協会 賛助会員

**株式会社 三立**

〒451-0053 名古屋市中区枇杷島5-3-13  
TEL.052-522-1661 FAX.052-522-1662  
URL <http://www.sanritsu-w.com>

●掲載商品の配達日時には、運送料、梱入梱出費を含んでおります。 ●掲載商品の仕様、価格、色柄等を予告なく変更する場合がございます。あらかじめご了承ください。 ●掲載商品によっては、電源仕様、設置・使用環境等が限定される場合がございます。 ●ご利用の時に必ず該当商品の取扱説明書をよくお読みになり、正しい使用方法をお守りください。 ●ご購入いただいた商品に故障や傷が発生した場合は、直ちにの戻しを中止し、弊社及び販売店にご連絡ください。 ●このカタログの記載内容は2026年4月のもので、 ●掲載商品の色は印刷工程上の関係で実際のものと異なる場合がございます。 ●このカタログ及びこの冊子に添付された個人情報には弊社及び販売店が責任を持って管理し、他への提供はいたしません。